

# Aterm® WR8700N (HPモデル)

## 取扱説明書 第5版

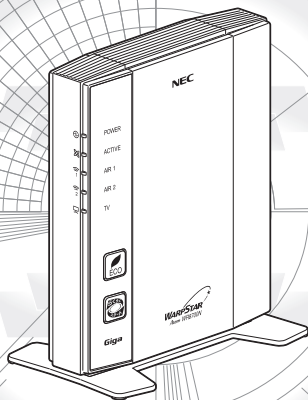

↑  
接続・設定の際は、「つなぎかたガイド」(別紙)をご覧ください。(上記は一例です。)



「ソフトウェアのご使用条件」は、5 ページに記載されています。添付 CD-ROM を開封する前に必ずお読みください。

# はじめに

この度は Aterm WARPSTAR (エーターム ワープスター) シリーズをお買い上げいただきありがとうございます。

Aterm WR8700N (HP モデル) (以下、無線 LAN アクセスポイント (親機) と呼びます) は、IEEE802.11n、IEEE802.11a、IEEE802.11b、IEEE802.11g の無線 LAN 規格に準拠したワイヤレスブロードバンドルータです。

本書では本商品の設置・接続のしかたから、さまざまな機能における操作・設定方法、困ったときの対処方法まで、本商品を使いこなすために必要な事項を説明しています。本商品をご使用前に、本書を必ずお読みください。また、本書は読んだあと大切に保管してください。

## ■ マニュアル構成

本商品のマニュアルは下記のように構成されています。ご利用の目的に合わせてお読みください。



### つなぐかたガイド (小冊子)

基本的な接続パターンを例にインターネットが使えるようになるまでの接続と設定の手順をわかりやすく紹介しています。



### 取扱説明書 (本書)

本商品の基本機能についての説明書です。



### 機能詳細ガイド (HTMLファイル)

本書には記載されていない本商品のより詳細な機能について解説しています。

「機能詳細ガイド」は Web サイトに掲載されています。下記 URL からご覧ください。

AtermStation (<http://121ware.com/aterm/>) より、[サポートデスク] - [機能詳細ガイド] を選択してください。



## お知らせ

- 本文中では、本商品をそれぞれ次のように呼びます。

本商品の名称	本文中で使用している名前
WARPSTAR ベース	無線 LAN アクセスポイント (親機)
Aterm WR8700N (HP モデル)	WR8700N (HP モデル) (親機)
WARPSTAR サテライト	無線 LAN 端末 (子機)
Aterm WL300NU-AG	WL300NU-AG (無線 USB スティック)
Aterm WL300NE-AG	WL300NE-AG (イーサネットコンバータ)

## ■電波に関する注意事項

- 本商品は、技術基準適合証明を受けています。
- 本商品は、IEEE802.11n (5GHz) および IEEE802.11a 通信利用時は 5GHz 帯域の電波を使用しております。5.2GHz、5.3GHz 帯域の電波の屋外での使用は電波法により禁じられています。
- IEEE802.11a で使用するチャンネルは 36,40,44,48ch (W52) と 52,56,60,64ch (W53) と 100,104,108,112,116,120,124,128,132,136,140ch (W56) です。無線 LAN アクセスポイント (親機) としては、従来の IEEE802.11a で使用の 34,38,42,46ch (J52) の装置と IEEE802.11a モードでの通信はできません。

IEEE802.11b/g	・ W52 (5.2GHz 帯 /36,40,44,48ch)、
IEEE802.11g	W53 (5.3GHz 帯 /52,56,60,64ch)、
J52 W52 W53 W56	W56 (5.6GHz 帯 /100,104,108,112,116,120,124,128,132,136,140ch) が利用できます。

IEEE802.11a で接続する無線 LAN 端末 (子機) として利用する機器は、以下の表示があるものを推奨します。

- ・ W52 (5.2GHz 帯 /36,40,44,48ch)
- ・ W53 (5.3GHz 帯 /52,56,60,64ch)
- ・ W56 (5.6GHz 帯 /100,104,108,112,116,120,124,128,132,136,140ch)
- W53 (52/56/60/64ch) または W56 (100/104/108/112/116/120/124/128/132/136/140ch) を選択した場合は、法令により次のような制限事項があります。
  - ・ 各チャンネルの通信開始前に、1 分間のレーダー波検出を行いますので、その間は通信を行えません。
  - ・ 通信中にレーダー波を検出した場合は、自動的にチャンネルを変更しますので、通信が中断されることがあります。
- IEEE802.11n (2.4GHz)、IEEE802.11b、IEEE802.11g 通信利用時は、2.4GHz 帯域の電波を使用しており、この周波数帯では、電子レンジなどの産業・科学・医療機器のほか、他の同種無線局、工場の製造ラインなどで使用される免許を要する移動体識別用構内無線局、免許を要しない特定小電力無線局、アマチュア無線局など (以下「他の無線局」と略す) が運用されています。2.4GHz 帯使用の Bluetooth 機器との通信はできません。
- IEEE802.11n (2.4GHz)、IEEE802.11b、IEEE802.11g 通信利用時は、2.4GHz 全帯域を使用する無線設備であり、移動体識別装置の帯域が回避可能です。変調方式として DS-SS 方式および、OFDM 方式を採用しており、与干渉距離は 40m です。



- 2.4 : 2.4GHz 帯を使用する無線設備を示す
- DS/OF: DS-SS 方式および OFDM 方式を示す
- 4 : 想定される干渉距離が 40m 以下であることを示す
- : 全帯域を使用し、かつ移動体識別装置の帯域を回避可能であることを意味する

- (1) 本商品を使用する前に、近くで「他の無線局」が運用されていないことを確認してください。
- (2) 万一、本商品と「他の無線局」との間に電波干渉が発生した場合は、速やかに本商品の使用チャンネルを変更するか、使用場所を変えるか、または機器の運用を停止 (電波の放射を停止) してください。
- (3) その他、電波干渉の事例が発生し、お困りのことが起きた場合には、別紙に示すお問い合わせ先先にお問い合わせください。

Aterm、WARPSTAR は、日本電気株式会社の登録商標です。

らくらく無線スタート、らくらくネットスタートは、NEC アクセステクニカ株式会社の登録商標です。

Windows<sup>®</sup>、Windows Vista<sup>®</sup>、Windows Live™ は、米国 Microsoft Corporation の米国およびその他の国における登録商標または商標です。

Windows Vista<sup>®</sup> はオペレーティングシステムです。

Mac、Macintosh、AirMac、iPad、iPod、iPod touch、iPhone は、米国および他の国々で登録された Apple, Inc. の登録商標または商標です。

iPhone 商標は、アイホン株式会社のライセンスに基づき使用されています。

Internet Explorer は、米国 Microsoft Corporation の米国およびその他の国における商標または登録商標です。

Firefox は、米国 Mozilla Corporation の米国およびその他の国における商標または登録商標です。

Safari は、米国および他の国々で登録された Apple Inc. の商標です。

Opera は、Opera Software ASA の商標または登録商標です。

“プレイステーション” および “PSP” は、株式会社ソニー・コンピュータエンタテインメントの登録商標です。

Wii・ニンテンドー DS・ディーエス /DS は、任天堂の登録商標または商標です。

Xbox 360 は、米国 Microsoft Corporation の米国およびその他の国における登録商標または商標です。

Bluetooth は、Bluetooth SIG, Inc. の登録商標です。

Oracle と Java は、Oracle Corporation およびその子会社、関連会社の米国およびその他の国における登録商標です。

Linux は、Linus Torvalds 氏の米国およびその他の国における商標または登録商標です。

Atheros、XSPAN のロゴは、Atheros Communications, Inc. の商標であり、NEC アクセステクニカ株式会社は同社の許可に基づき、同社のために当該商標を使用しています。

その他、各会社名、各製品名およびサービス名は各社の商標または登録商標です。

© NEC Corporation 2010、© NEC AccessTechnica, Ltd. 2010

日本電気株式会社および NEC アクセステクニカ株式会社の許可なくソフトウェア、および取扱説明書の全部または一部を複製・改版、および複製物を配布することはできません。

# ソフトウェアのご使用条件

## お客様へのお願い

添付の CD-ROM を開封される前に必ずお読みください。

このたびは、弊社 Aterm シリーズをお求めいただきありがとうございます。  
本商品に添付の CD-ROM には、弊社が提供する各種ユーティリティやドライバソフトウェアが含まれています。弊社が提供するソフトウェアのお客様によるご使用およびお客様へのアフターサービスについては、下記の「NEC・NEC アクセステクニカが提供するソフトウェアのご使用条件」にご同意いただく必要があります。

添付の CD-ROM を開封された場合はご同意をいただけたものと致します。

## NEC・NEC アクセステクニカが提供するソフトウェアのご使用条件

日本電気株式会社・NEC アクセステクニカ株式会社（以下「弊社」とします。）は、本使用条件とともに提供するソフトウェア製品（以下「許諾プログラム」とします。）を日本国内で使用する権利を、下記条項に基づきお客様に許諾し、お客様も下記条項にご同意いただくものとします。なお、お客様が期待された効果を得るための許諾プログラムの選択、許諾プログラムの導入、使用および使用効果につきましては、お客様の責任とさせていただきます。

### 1. 期間

- (1) 本ソフトウェアの使用条件は、お客様が添付 CD-ROM を開封されたときに発効します。
- (2) お客様は1ヶ月以上事前に、弊社宛に書面により通知することにより、いつでも本使用条件により許諾される許諾プログラムの使用権を終了させることができます。
- (3) 弊社は、お客様が本使用条件のいずれかの条項に違反されたときは、いつでも許諾プログラムの使用権を終了させることができます。
- (4) 許諾プログラムの使用権は、上記(2)または(3)により終了するまで有効に存続します。
- (5) 許諾プログラムの使用権が終了した場合には、本使用条件に基づくお客様のその他の権利も同時に終了するものとします。お客様は、許諾プログラムの使用権の終了後、ただちに許諾プログラムおよびそのすべての複製物を破棄するものとします。

### 2. 使用権

- (1) お客様は、許諾プログラムを一時に1台のコンピュータにおいてのみインストールし、使用することができます。ただし、複数のコンピュータ接続ポートを持つ Aterm シリーズに同数のコンピュータを一時に接続しご使用になるお客様は、その接続ポート数までを限度としてコンピュータにインストールし、使用することができます。
- (2) お客様は、前項に定める条件に従い、日本国内においてのみ許諾プログラムを使用することができます。

### 3. 許諾プログラムの複製、改変、および結合

- (1) お客様は、滅失、毀損などに備える目的でのみ、許諾プログラムを一部に限り複製することができます。
- (2) お客様は、許諾プログラムのすべての複製物に許諾プログラムに付されている著作権表示およびその他の権利表示を付するものとします。

- (3) 本使用条件は、許諾プログラムに関する無体財産権をお客様に移転するものではありません。

#### 4. 許諾プログラムの移転など

- (1) お客様は、賃貸借、リースその他いかなる方法によっても許諾プログラムの使用を第三者に許諾してはなりません。ただし、第三者が本使用条件に従うこと、ならびにお客様が保有する Aterm シリーズ、許諾プログラムおよびその他関連資料をすべて引き渡すことを条件に、お客様は、許諾プログラムの使用権を当該第三者に移転することができます。
- (2) お客様は、本使用条件で明示されている場合を除き許諾プログラムの使用、複製、改変、結合またはその他の処分をすることはできません。

#### 5. 逆コンパイルなど

- (1) お客様は、許諾プログラムをリバースエンジニアリング、逆コンパイルまたは逆アセンブルすることはできません。

#### 6. 保証の制限

- (1) 弊社は、許諾プログラムに関していかなる保証も行いません。許諾プログラムに關し発生する問題は、お客様の責任および費用負担をもって処理されるものとします。
- (2) 前項の規定に関わらず、お客様による本商品のご購入の日から1年以内に弊社が許諾プログラムの誤り（バグ）を修正したときは、弊社は、かかる誤りを修正したプログラムもしくは修正のためのプログラム（以下「修正プログラム」といいます。）または、かかる修正に関する情報をお客様に提供するものとします。ただし、当該修正プログラムまたは情報をアフターサービスとして提供する決定を弊社がその裁量により為した場合に限ります。お客様に提供された修正プログラムは許諾プログラムと見なします。弊社では、弊社がその裁量により提供を決定した機能拡張のためのプログラムを提供する場合があります。このプログラムも許諾プログラムと見なします。
- (3) 許諾プログラムの記録媒体に物理的欠陥（ただし、許諾プログラムの使用に支障をきたすものに限ります。）があった場合において、お客様が許諾プログラムをお受け取りになった日から14日以内にかかる日付を記した領収書（もしくはその写し）を添えて、お求めになった取扱店に許諾プログラムを返却されたときには弊社は当該記憶媒体を無償で交換するものとします（ただし、弊社が当該欠陥を自己の責によるものと認めた場合に限ります。）これをもって記録媒体に関する唯一の保証とします。

#### 7. 責任の制限

- (1) 弊社はいかなる場合もお客様の逸失利益、特別な事情から生じた損害（損害発生につき弊社が予見し、また予見し得た場合を含みます。）および第三者からお客様に対してなされた損害賠償請求に基づく損害についていっさい責任を負いません。また弊社が損害賠償責任を負う場合には、弊社の損害賠償責任はその法律上の構成の如何を問わずお客様が実際にお支払いになった Aterm シリーズの代金額をもってその上限とします。

#### 8. その他

- (1) お客様は、いかなる方法によっても許諾プログラムおよびその複製物を日本国から輸出してはなりません。
- (2) 本契約に関わる紛争は、東京地方裁判所を第一審の専属的合意管轄裁判所として解決するものとします。



以上

# 安全にお使いいただくために必ずお読みください

本書には、あなたや他の人々への危険や財産への損害を未然に防ぎ、本商品を安全にお使いいただくために、守っていただきたい事項を示しています。

その表示と図記号の意味は次のようになっています。内容をよく理解してから本文をお読みください。

## 本書中のマーク説明

-  **警告** :人が死亡する、または重傷を負う可能性が想定される内容を示しています。
-  **注意** :人が傷害を負う可能性が想定される内容、および物的損害のみの発生が想定される内容を示しています。
-  **お願い** :本商品の本来の性能を発揮できなかったり、機能停止をまねく内容を示しています。

### 図記号の説明

#### ■ 警告・注意を促す記号



発火注意



感電注意



高温注意

#### ■ 行為を禁止する記号



一般禁止



分解禁止



水ぬれ禁止



ぬれ手禁止



火気禁止





#### ■ 行為を指示する記号









電源プラグをコンセントから抜け

## 警告



### 電源

- AC100Vの家庭用電源以外では使用しないでください。火災、感電の原因となります。    
差し込み口が2つ以上ある壁の電源コンセントに他の電気製品のACアダプタを差し込む場合は、合計の電流値が電源コンセントの最大値を超えないように注意してください。火災、感電、故障の原因となります。
- 電源コードを傷つけたり、破損したり、加工したり、無理に曲げたり、引っ張ったり、ねじったり、たばねたりしないでください。火災、感電の原因となります。    
また、重い物をのせたり、加熱したりすると電源コードが破損し、火災、感電の原因となります。
- 本商品のACアダプタは、たこ足配線にしないでください。   
たこ足配線にするとテーブルタップなどが過熱、劣化し、火災の原因となります。

## ⚠ 警 告







- AC アダプタおよび電源コードは、必ず本商品に添付のものをお使いください。また、本商品に添付の AC アダプタおよび電源コードは、他の製品に使用しないでください。  
火災、感電、故障の原因となります。
- 本商品に添付の AC アダプタおよび電源コードは、必ず一体で使用し、他の AC アダプタや電源コードを組み合わせで使用しないでください。
- AC アダプタにものをのせたり布を掛けたりしないでください。過熱し、ケースや電源コードの被覆が溶けて火災、感電の原因となります。
- 本商品添付の AC アダプタは日本国内 AC100V (50/60Hz) の電源専用です。他の電源で使用すると火災、感電、故障の原因となります。
- AC アダプタは風通しの悪い狭い場所（収納棚や本棚の後ろなど）に設置しないでください。過熱し、火災や破損の原因となることがあります。AC アダプタは、容易に抜き差し可能な電源コンセントに差し込んでください。
- AC アダプタ本体が宙吊りにならないように設置してください。電源プラグと電源コンセント間に隙間が発生し、ほこりによる火災が発生する可能性があります。

### こんなときは





- 万一、煙が出ている、変なおいがするなどの異常状態のまま使用すると、火災、感電の原因となります。すぐに本商品の AC アダプタをコンセントから抜いてください。煙が出なくなるのを確認してから、別紙に示す修理受付先またはお問い合わせ先に修理をご依頼ください。お客様による修理は危険ですから絶対におやめください。
- 本商品を水や海水につけたり、ぬらさないでください。万一内部に水が入ったり、ぬらした場合は、すぐに本商品の AC アダプタをコンセントから抜いて別紙に示す修理受付先またはお問い合わせ先にご連絡ください。そのまま使用すると、火災、感電、故障の原因となることがあります。
- 本商品の通風孔などから内部に金属類や燃えやすいものなどの、異物を差し込んだり落としたりしないでください。万一、異物が入った場合は、すぐに本商品の AC アダプタをコンセントから抜いて別紙に示す修理受付先またはお問い合わせ先にご連絡ください。そのまま使用すると、火災、感電、故障の原因となることがあります。特にお子様のいるご家庭では、ご注意ください。











## 警告

- 電源コードが傷んだ（芯線の露出・断線など）状態のまま使用すると火災・感電の原因となります。すぐに本商品の AC アダプタをコンセントから抜いて、別紙に示す修理受付先またはお問い合わせ先に修理をご依頼ください。   
- 万一、本商品を落としたり破損した場合は、すぐに本商品の AC アダプタをコンセントから抜いて、別紙に示す修理受付先またはお問い合わせ先にご連絡ください。そのまま使用すると、火災、感電の原因となることがあります。   

## 禁止事項











- 本商品は家庭用の OA 機器として設計されております。人命に直接関わる医療機器や、極めて高い信頼性を要求されるシステム（幹線通信機器や電算機システムなど）では使用しないでください。社会的に大きな混乱が発生する恐れがあります。
- 本商品を分解・改造したりしないでください。火災、感電、故障の原因になります。   
- めれた手で本商品を操作したり、接続したりしないでください。感電の原因となります。  

## その他のご注意事項

- 航空機内や病院内などの無線機器の使用を禁止された区域では、本商品の電源を切ってください。電子機器や医療機器に影響を与え、事故の原因となります。 
- 本商品は、高精度な制御や微弱な信号を取り扱う電子機器や心臓ペースメーカーなどの近くに設置したり、近くで使用したりしないでください。電子機器や心臓ペースメーカーなどが誤動作するなどの原因になることがあります。また、医療用電子機器の近くや病院内など、使用を制限された場所では使用しないでください。 
- 本商品のそばに花瓶、植木鉢、コップ、化粧品、薬品や水の入った容器、または小さな金属類を置かないでください。こぼれたり中に入った場合、火災、感電、故障の原因となることがあります。  
- 本商品を医療機器や高い安全性が要求される用途では使用しないでください。人が死亡または重傷を負う可能性があり、社会的に大きな混乱が発生する恐れがあります。 
- ふる場や加湿器のそばなど、湿度の高いところでは設置および使用はしないでください。火災、感電、故障の原因となることがあります。   









## ⚠ 注 意

### 設置場所



- 直射日光の当たるところや、ストーブ、ヒータなどの発熱器のそばなど、温度の高いところに置かないでください。内部の温度が上がり、火災の原因となることがあります。  
- 温度変化の激しい場所（クーラーや暖房機のそばなど）に置かないでください。本商品の内部に結露が発生し、火災、感電、故障の原因となります。    

- 調理台のそばなど油飛びや湯気が当たるような場所、ほこりの多い場所に置かないでください。火災、感電、故障の原因となることがあります。  
- ぐらついた台の上や傾いたところなど、不安定な場所に置かないでください。  
また、本商品の上に重い物を置かないでください。バランスがくずれて倒れたり、落下してけがの原因となることがあります。 
- 本商品の通風孔をふさがないでください。通風孔をふさぐと内部に熱がこもり、火災の原因となることがあります。次のような使い方はしないでください。  
・ 収納棚や本棚、箱などの風通しの悪い狭い場所に押し込む  
・ じゅうたんや布団の上に置く  
・ テーブルクロスなどを掛ける 
- 本商品を重ね置きしないでください。重ね置きすると内部に熱がこもり、火災の原因となることがあります。また、必ず添付のスタンドを使用して、本商品の両側は十分なスペースを確保してください。 
- 本商品は垂直面以外の壁や天井などには取り付けしないでください。振動などで落下し、故障、けがの原因になります。 

## ⚠ 注意

### 電源

- 本商品の電源プラグはコンセントに確実に差し込んでください。抜くときは、必ず電源プラグをもって抜いてください。電源コードを引っ張るとコードが傷つき、火災、感電の原因となることがあります。  
- 本商品の電源プラグとコンセントの間のほこりは、定期的(半年に1回程度)に取り除いてください。火災の原因となることがあります。 
- 移動させる場合は、本商品の AC アダプタをコンセントから抜き、外部の接続線を外したことを確認のうえ、行ってください。コードが傷つき、火災、感電の原因となることがあります。   
- 長期間ご使用にならないときは、安全のため必ず本商品の AC アダプタをコンセントから抜いてください。 
- 本商品の使用中や使用直後、AC アダプタは、高温になる場合があります。やけどなどの恐れがありますので注意してください。 

### 禁止事項

- 本商品に乗らないでください。特に小さいお子様のいるご家庭ではご注意ください。壊れてけがの原因となることがあります。 
- 雷が鳴りだしたら、電源コードに触れたり周辺機器の接続をしたりしないでください。落雷による感電の原因となります。 
- 「つなぎかたガイド」(別紙)にしたがって接続してください。間違えると接続機器や回線設備が故障することがあります。 

**設置場所**

- 本商品を安全に正しくお使いいただくために、次のようなところへの設置は避けてください。
  - ・ 振動が多い場所
  - ・ 気化した薬品が充満した場所や、薬品に触れる場所
  - ・ 電気製品・AV・OA 機器などの磁気を帯びている場所や電磁波が発生している場所（電子レンジ、スピーカ、テレビ、ラジオ、蛍光灯、電気こたつ、インバータエアコン、電磁調理器など）
  - ・ 高周波雑音を発生する高周波ミシン、電気溶接機などが近くにある場所
- 本商品をコードレス電話機やテレビ、ラジオなどの近くで使用すると、コードレス電話機の通話にノイズが入ったり、テレビ画面が乱れるなど受信障害の原因となる場合があります。このような場合は、お互いを数 m 以上離してお使いください。
- 無線 LAN アクセスポイント（親機）と無線 LAN 端末（子機）の距離が近すぎるとデータ通信でエラーが発生する場合があります。このような場合は、お互いを 1m 以上離してお使いください。
- 本商品を壁掛けで使用する場合、同じ場所に長期間設置すると、壁紙が変色（色あせ）する場合があります。

**禁止事項**

- 落としたり、強い衝撃を与えないでください。故障の原因となることがあります。
- 製氷倉庫など特に温度が下がるところに置かないでください。本商品が正常に動作しないことがあります。
- 本商品を移動するときは、接続コードを外してください。故障の原因となることがあります。
- 動作中に接続コード類が外れたり、接続が不安定になると誤動作の原因となります。動作中は、コネクタの接続部には触れないでください。
- 本商品の電源を切ったあと、すぐに電源を入れ直さないでください。10 秒以上の間隔をあけてから電源を入れてください。すぐに電源を入れると電源が入らなくなることがあります。

**STOP** お願い

**日ごろのお手入れ**

- 本商品のお手入れをする際は、安全のため必ず AC アダプタをコンセントから抜いてください。
- ベンジン、シンナー、アルコールなどでふかないでください。本商品の変色や変形の原因となることがあります。汚れがひどいときは、薄い中性洗剤をつけた布をよくしぼって汚れをふき取り、やわらかい布でからぶきしてください。ただし、コネクタ部分は、よくしぼった場合でもぬれた布では絶対にふかないでください。
- 水滴がついている場合は、乾いた布でふき取ってください。

**その他のご注意**

- 通信中に本商品の電源が切れたり、本商品を取り外したりすると、通信ができなくなり、データが壊れることがあります。重要なデータは元データと照合してください。
- 本商品プラスチック部品の一部が、光の具合によってはキズのように見える場合があります。プラスチック製品の製造過程で生じることがありますが、構造上および機能上は問題ありません。

**無線 LAN に関する注意**

- 最大 300Mbps (規格値) や最大 54Mbps (規格値)、最大 11Mbps (規格値) は、IEEE802.11 の無線 LAN 規格で定められたデータ転送クロックの最大値であり、実際のデータ転送速度 (実効値) ではありません。
- 本商品は他社製 IEEE802.11n 準拠製品との相互接続性を保証しておりません。
- 無線 LAN の伝送距離や伝送速度は壁や家具・什器などの周辺環境により大きく変動します。
- 5.2GHz、5.3GHz 帯域の屋外での使用は電波法により禁止されています。

## 無線 LAN 製品ご使用におけるセキュリティに関するご注意

無線 LAN では、LAN ケーブルを使用する代わりに、電波を利用してパソコンなどと無線 LAN アクセスポイント間で情報のやり取りを行うため、電波の届く範囲であれば自由に LAN 接続が可能であるという利点があります。

その反面、電波はある範囲内であれば障害物（壁など）を越えてすべての場所に届くため、セキュリティに関する設定を行っていない場合、以下のような問題が発生する可能性があります。

- 通信内容を盗み見られる  
悪意ある第三者が、電波を故意に傍受し、ID やパスワードまたはクレジットカード番号などの個人情報、メールの内容などの通信内容を盗み見られる可能性があります。
- 不正に侵入される  
悪意ある第三者が、無断で個人や会社内のネットワークへアクセスし、個人情報や機密情報を取り出す（情報漏洩）特定の人物になりすまして通信し、不正な情報を流す（なりすまし）傍受した通信内容を書き換えて発信する（改ざん）コンピュータウイルスなどを流しデータやシステムを破壊する（破壊）などの行為をされてしまう可能性があります。

本来、無線 LAN 端末や無線 LAN アクセスポイントは、これらの問題に対応するためのセキュリティの仕組みを持っていますので、無線 LAN 製品のセキュリティに関する設定を行って製品を使用することで、その問題が発生する可能性は少なくなります。

セキュリティの設定を行わないで使用した場合の問題を十分理解したうえで、お客様自身の判断と責任においてセキュリティに関する設定を行い、製品を使用することをお勧めします。

セキュリティ対策をほどこさず、あるいは、無線 LAN の仕様上やむをえない事情によりセキュリティの問題が発生してしまった場合、当社はこれによって生じた損害に対する責任はいっさい負いかねますのであらかじめご了承ください。

# 目次

ソフトウェアのご使用条件	5
安全にお使いいただくために必ずお読みください	7
目次	15
「㊟機能詳細ガイド」目次	18
本商品に添付の CD-ROM について	19
本商品のできること	20
箱の中身を確認しよう	30
各部の名称とはたらき	32
WR8700N (HP モデル) (親機)	32
WL300NU-AG (無線 USB スティック)	36
WL300NE-AG (イーサネットコンバータ)	37
あらかじめ確認してください	39
回線契約とプロバイダの加入について	39
パソコンの準備	39
<b>1 章 設置する</b>	
1-1 無線 LAN アクセスポイント (親機) を設置する	1-2
1-2 WL300NU-AG (無線 USB スティック) を接続する	1-8
WL300NU-AG (無線 USB スティック) を接続する	1-8
WL300NU-AG (無線 USB スティック) の取り扱いについて	1-12
1-3 WL300NE-AG (イーサネットコンバータ) を設置する	1-13
<b>2 章 無線 LAN アクセスポイント (親機) を設定する</b>	
2-1 動作モードについて	2-2
2-2 設定方法について	2-3
2-3 クイック設定 Web の使いかた	2-4
設定できる WWW ブラウザ	2-4
クイック設定 Web を利用するための準備	2-5
クイック設定 Web の起動のしかた	2-6
ポップアップヘルプについて	2-8
2-4 らくらく Web ウィザードで設定する	2-9
らくらく Web ウィザードで設定する	2-9
2-5 ルータ/アクセスポイントモード切替スイッチで設定する	2-14

### 3章 無線 LAN を設定する

- 3-1 無線 LAN を設定する ..... 3-2
- 3-2 WL300NU-AG (無線 USB スティック) を設定する ..... 3-3
  - サテライトマネージャで設定する ..... 3-3
- 3-3 WL300NE-AG (イーサネットコンバータ) を設定する ..... 3-11
  - WL300NE-AG (イーサネットコンバータ) をクイック設定 Web で無線設定する ..... 3-11
  - クイック設定 Web の設定項目について ..... 3-17
  - WL300NE-AG (イーサネットコンバータ) をらくらく無線スタートで無線設定する ..... 3-18
- 3-4 無線 LAN 内蔵のゲーム機から接続する ..... 3-22
- 3-5 無線 LAN で iPhone/iPod touch/iPad から接続する ..... 3-24
- 3-6 パソコンなどから無線 LAN を簡単に設定する ..... 3-26
  - らくらく無線スタート/らくらく無線スタート EX を使用して無線設定をする ..... 3-26
  - WPS 機能を使用して無線設定する ..... 3-27
- 3-7 Windows Vista® および Windows® 7/XP を「ワイヤレスネットワーク接続」で手動で設定する ..... 3-32
  - Windows® 7 の場合 ..... 3-33
  - Windows Vista® の場合 ..... 3-40
  - Windows® XP (Service Pack 2 または 3) の場合 ..... 3-46
  - Windows® XP (Service Pack 1) の場合 ..... 3-50
  - 無線 LAN アクセスポイント (親機) との通信状態を確認するには ..... 3-54

### 4章 セキュリティ対策をする

- 4-1 セキュリティ機能について ..... 4-2
- 4-2 悪質サイトブロック機能を設定する ..... 4-8
  - 悪質サイトブロック機能の設定 ..... 4-8
  - 例外サイトの登録方法 ..... 4-11
  - ブロック画面の一時解除方法 ..... 4-12
  - 規制ポリシー ..... 4-13

### 5章 便利な機能

- 5-1 USB ポートのご利用について ..... 5-2
  - USB デバイスを取り付けるとき ..... 5-2
  - アクセス方法 ..... 5-3
  - アクセス権限を設定する ..... 5-4
  - USB ファイル HTTP 公開機能 (ブラウザファイル共有機能) ..... 5-6
  - メディアサーバ機能を利用してコンテンツを視聴する ..... 5-9
  - USB デバイスを取り外すとき ..... 5-11



5-2	<b>ECO モードにする</b> .....	<b>5-12</b>
	ECO モードでの制限内容 (ECO 設定パターン) .....	5-12
	ECO モードを起動する .....	5-13
	ECO モード起動中のランプ状態 .....	5-13
	オート ECO モード機能 .....	5-15
5-3	<b>その他の機能</b> .....	<b>5-16</b>
	複数の接続先に接続する設定 (PPPoE マルチセッション) .....	5-16
	PPPoE ブリッジ機能 .....	5-17
	IPv6 ブリッジ機能 .....	5-18
	DMZ ホスト機能 .....	5-18
	VPN パススルー機能 .....	5-19
	IP パケットフィルタリング .....	5-19
	ポートマッピング .....	5-19
	UPnP 機能 .....	5-19
	ダイナミック DNS 機能 .....	5-20
	LAN 側ジャンボフレーム透過機能 .....	5-20
<b>6 章</b>	<b>トラブルシューティング</b>	
6-1	<b>トラブルシューティング</b> .....	<b>6-2</b>
	設置に関するトラブル .....	6-2
	ユーティリティに関するトラブル .....	6-14
	ご利用開始後のトラブル .....	6-21
	添付の CD-ROM に関するトラブル .....	6-24
	本商品が接続しているネットワークのアドレス体系を確認する .....	6-25
<b>7 章</b>	<b>メンテナンス</b>	
7-1	<b>無線 LAN アクセスポイント (親機) をバージョンアップする</b> .....	<b>7-2</b>
	ファームウェアをバージョンアップする .....	7-2
	ユーティリティとファームウェアをダウンロードし、バージョンアップする .....	7-5
7-2	<b>WL300NE-AG (イーサネットコンバータ) をバージョンアップする</b> .....	<b>7-6</b>
7-3	<b>初期化する</b> .....	<b>7-7</b>
	無線 LAN アクセスポイント (親機) を初期化する .....	7-7
	WL300NE-AG (イーサネットコンバータ) を初期化する .....	7-9
<b>8 章</b>	<b>付録</b>	
8-1	<b>製品仕様</b> .....	<b>8-2</b>
	WR8700N (HP モデル) (親機) ハードウェア仕様 .....	8-2
	WL300NU-AG (無線 USB スティック) 仕様 .....	8-5
	WL300NE-AG (イーサネットコンバータ) 仕様 .....	8-7
8-2	<b>別売りオプション</b> .....	<b>8-9</b>
8-3	<b>索引</b> .....	<b>8-10</b>

## 「機能詳細ガイド」目次

本商品の詳細な機能について説明した「機能詳細ガイド」は、Web サイトにて掲載されています。掲載されている項目は、下記のとおりです。

機能詳細ガイド：AtermStation (<http://121ware.com/aterm/>) より、[サポートデスク] - 【機能詳細ガイド】を選択してください。

### 〈機能一覧〉

#### ■ルータ機能■

ブロードバンドルータ機能	アドバンスド NAT (IP マスカレード /NAPT)
ポートマッピング (アドバンスド NAT オプション)	静的ルーティング
DNS ルーティング	IP パケットフィルタリング
ダイナミックポートコントロール機能	DHCP サーバ機能
DNS フォワーディング	ダイナミック DNS 機能
不正アクセス検出機能	悪質サイトブロック機能
通信情報ログ (アクセスログ機能)	無線 LAN アクセスポイントモード (ルータ機能を停止する)
	DMZ ホスト機能

UPnP 機能

#### ■WAN 側機能■

らくらくネットスタート機能	PPPoE ブリッジ
IPv6 ブリッジ機能	PPPoE マルチセッション
VPN パススルー機能	PPP キープアライブ

#### ■パソコンインタフェース■

1000BASE-T/100BASE-TX/10BASE-T スイッチング HUB (4 ポート)

#### ■無線機能■

IEEE802.11n 無線 LAN	デュアルチャネル
IEEE802.11a 無線 LAN	IEEE802.11b 無線 LAN
IEEE802.11g 無線 LAN	暗号化
MAC アドレスフィルタリング機能	ネットワーク名 (SSID) によるセキュリティ機能
ESS-ID ステルス機能 (SSID の隠蔽)	マルチ SSID
ネットワーク分離機能	オートチャネルセレクト
らくらく無線スタート機能	らくらく無線スタート EX 機能
WPS 機能	強制アクセスポイント (AP) モード
TV モード	ストリーミングモード

#### ■その他の機能■

管理者パスワードの変更	時刻設定
通信確認 (疎通確認テスト)	情報表示 (装置情報、状態表示)
LAN 側ジャンボフレーム透過機能	USB ポート
メディアサーバ機能	USB ファイル HTTP 公開機能
ECO モード	WoL 機能
ファームウェアの更新	

### 〈クイック設定 Web の使い方〉

#### 〈無線機能の使い方〉

機能一覧 (無線)	クイック設定 Web の使い方 (無線)
ユーティリティの使い方	無線 LAN 端末 (子機) の使い方
無線セキュリティ	

#### 〈高度な使い方〉

外部にサーバを公開する	ネットワーク対応アプリケーション
ファイルとプリンタの共有	宅内 LAN のパソコンをリモートで起動する

## 本商品に添付の CD-ROM について

添付の CD-ROM には下記内容のソフトウェアやファイルが収録されています。詳細は、「メニュー画面」の「本 CD-ROM について」をご覧ください。

- ① 無線 USB スティックの無線 LAN のセキュリティ設定や状態表示を行う「サテライトマネージャ」(Windows<sup>®</sup> 版)
- ② 無線 USB スティック用のドライバー式 (Windows<sup>®</sup> 版)
- ③ 無線 LAN 内蔵パソコンから無線接続を行うらくらく無線スタート EX (Windows Vista<sup>®</sup> および Windows<sup>®</sup> 7/XP (Service Pack 2 または 3) のみ)

### 【ご使用上のご注意】

- 添付の CD-ROM をセットして [自動再生] 画面が表示されたら、[Menu.exe の実行] をクリックしてください。
- 添付の CD-ROM をセットしても「メニュー画面」が起動しない場合は、以下の操作を行います。
  - ① [スタート] (Windows<sup>®</sup> のロゴボタン) をクリックし、[すべてのプログラム] - [アクセサリ] - [ファイル名を指定して実行] を選択する
    - ※ Windows<sup>®</sup> XP/2000 Professional の場合は、[スタート] をクリックし、[ファイル名を指定して実行] を選択する
  - ② 名前の欄に、CD-ROM ドライブ名と ¥menu.exe を入力し、[OK] をクリックする  
(例：CD-ROM ドライブ名が Q の場合、Q：¥menu.exe)  
また、パソコンにより異なりますが、自動起動しないようにするには、P6-24 を参照してください。
- CD-ROM をパソコンから取り出すときは、「メニュー画面」を閉じたあとに行ってください。
- Windows Vista<sup>®</sup> および Windows<sup>®</sup> 7/XP/2000 Professional でサテライトマネージャ、ドライバのアンインストールを実行する場合は、Administrator (権限のあるアカウント) でログオンしてください。
- 「メニュー画面」とサテライトマネージャの画面がお互いの画面の背面に隠れて消えてしまった場合には、Alt キーを押しながら、Tab キーを押すことで画面を切り替えることができます。

### ■ CD-ROM の動作環境

- Windows Vista<sup>®</sup> または Windows<sup>®</sup> 7/XP/2000 Professional が正しく動作し、CD-ROM ドライブが使用できること。
- 推奨環境
  - ・ Windows<sup>®</sup> の推奨環境以上のパーソナルコンピュータ
  - ・ ハードディスク容量：40MB 以上を推奨
  - ・ メモリ容量：Windows<sup>®</sup> 7 の場合、1GB 以上を推奨  
Windows Vista<sup>®</sup> の場合、512MB 以上を推奨  
Windows<sup>®</sup> XP/2000 Professional の場合、256MB 以上を推奨
  - ・ 800 × 600 High-Color 以上表示可能なビデオカードを備えたパソコンと、同解像度以上に対応したカラーモニタ  
上記以外でも設定できますが、画像にモアレ模様や色ずれが発生する場合があります。

※本商品の対応 OS については、P40 を参照してください。

# 本商品でできること

本商品は、外付け ADSL モデム / CATV ケーブルモデム / FTTH 回線終端装置に接続して、複数の機器で同時にインターネットを利用できるブロードバンドルータです。

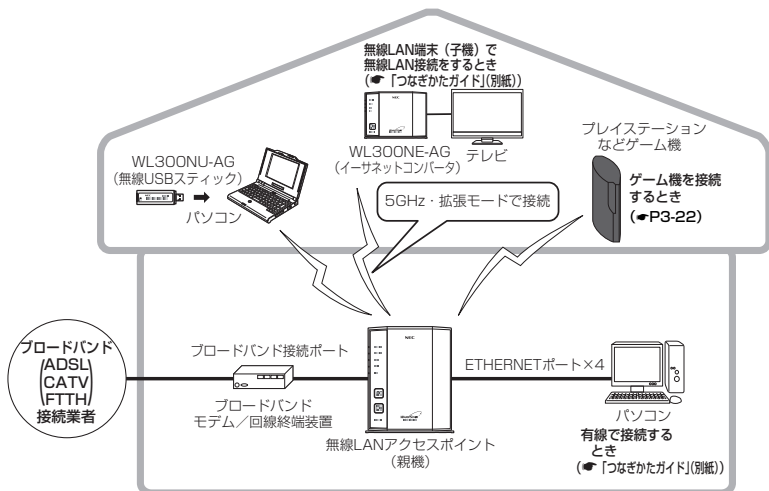

無線 LAN 端末 (子機) から設定する場合の設定方法については、「つなぎかたガイド」(別紙)を参照してください。

本商品では、さらに「機能詳細ガイド」で記載している機能をご利用になることができます。設定方法については、それぞれの参照先をご覧ください。



## お知らせ

- 本書では、機器名称を次のように呼びます。

機器名称	本文中で使用している名称
ADSL モデム、CATV ケーブルモデム	ブロードバンドモデム
FTTH 回線終端装置	回線終端装置

## 無線 LAN 通信

- IEEE802.11n、IEEE802.11a、IEEE802.11g、IEEE802.11b に対応した無線 LAN 端末（子機）と無線通信を行うことができます。

※ 無線 LAN 端末（子機）は、10 台以下でのご使用をお勧めします。

※ 無線で届く範囲は環境によって異なります。

- W52 帯、W53 帯、W56 帯対応

本商品は 5GHz 帯（W52、W53、W56）に対応しており、5GHz 帯で 19 チャンネルがご利用になれます。

タイプ	チャンネル	周波数帯域
W52	36, 40, 44, 48ch	5.2GHz 帯 (5150-5250MHz)
W53	52, 56, 60, 64ch	5.3GHz 帯 (5250-5350MHz)
W56	100, 104, 108, 112, 116, 120, 124, 128, 132, 136, 140ch	5.6GHz 帯 (5470-5725MHz)

ただし、W52 帯、W53 帯、W56 帯でご利用になるには、ご利用の無線 LAN 端末（子機）が W52 帯、W53 帯、W56 帯に対応している必要があります。

従来の J52 帯を使用する無線 LAN 端末（子機）とは通信できません。

以下の相互接続一覧表を参照のうえ、ご注意ください。

Aterm 子機のバージョンアップ対応機種などの最新情報は、別紙に示すお問い合わせ先のホームページなどでご確認ください。

無線 LAN アクセスポイント（親機）	無線 LAN 端末（子機） IEEE802.11a (J52) 対応無線 LAN 端末(子機)	WL300NU-AG/ WL300NE-AG (W52,W53,W56)
WR8700N (HP モデル) (W52,W53,W56)	×	◎
IEEE802.11a (J52) 対応無線 LAN アクセスポイント（親機）	△	×
IEEE802.11a (W52,W53) 対応無線 LAN アクセスポイント（親機）	×	○

◎：W52 帯（5150-5250MHz）、W53 帯（5250-5350MHz）、W56 帯（5470-5725MHz）を使用して、最大 19 チャンネルから選択が可能です。

○：W52 帯（5150-5250MHz）、W53 帯（5250-5350MHz）を使用して、最大 8 チャンネルから選択が可能です。

△：J52 帯（5150-5250MHz）を使用して、最大 4 チャンネルから選択が可能です。

×：利用不可。

## ■ 無線 LAN 通信

- WR8700N (HP モデル) (親機) では、IEEE802.11n (5GHz、2.4GHz) 通信、IEEE802.11a (5GHz) 通信、IEEE802.11b または IEEE802.11g (2.4GHz) 通信を同時に利用できます。

2 台の無線 LAN 端末 (子機) で、5GHz (IEEE802.11n または IEEE802.11a) と 2.4GHz (IEEE802.11n、IEEE802.11b または IEEE802.11g) のそれぞれの無線通信モードを占有して無線通信をしたり、電波状態の良い無線通信モードで通信することができます。

また無線通信モードごとに電波出力、ネットワーク名 (SSID)、暗号化キー、ESS-ID ステルス機能 (SSID の隠蔽)、MAC アドレスフィルタリングの設定をすることができます。

※ 無線 LAN 端末 (子機) から 5GHz モードに無線 LAN 接続する際は、5GHz のネットワーク名 (SSID) を選択してください。

なお、「らくらく無線スタート」での無線 LAN 設定は、工場出荷時の状態では、2.4GHz モードに設定されています。

「らくらく無線スタート」で 5GHz モードの無線 LAN 設定を行う場合は、クイック設定 Web の「無線 LAN 設定」 - 「無線 LAN 基本設定」で「無線自動設定動作モード」を「5GHz」に変更してから、接続設定してください。

- デュアルチャネル

本商品では、無線 LAN 通信で利用する通信チャネルの幅を、従来の 20MHz 幅から 40MHz 幅に拡大することにより、従来比約 2 倍の通信速度 (理論値最大 300Mbps) を実現するデュアルチャネル通信機能を搭載しています。(初期値は「使用する」)

本商品でデュアルチャネル通信機能が利用可能な周波数帯は、2.4GHz 帯 (計 7 チャネル) および 5GHz 帯 (計 9 チャネル) です。(📎機能詳細ガイド)

- オートチャネルセレクト機能

本商品の起動時に、周囲にあるアクセスポイントを検出し、2.4GHz 帯および 5GHz 帯のそれぞれで電波状態の良いチャネルを自動選択します。(📎機能詳細ガイド)

工場出荷状態では、「使用する」に設定されています。(5GHz 帯は W52 のみサーチするように設定されています。)

5GHz 帯では、クイック設定 Web で設定することにより、W53、W56 もサーチ対象帯域に加え、最大 19 チャネルから自動選択させることも可能です。

※デュアルチャネル有効設定時 (初期値) は、2.4GHz 帯 (計 7 チャネル) と 5GHz 帯の W52 (計 2 チャネル)、W53 (計 2 チャネル)、W56 (計 5 チャネル) が指定可能です。

※無線ネットワーク内に 5GHz 帯の W53、W56 が利用できない無線 LAN 端末が 1 台でもある場合は、サーチ対象帯域に W53、W56 を加えないようにご注意ください。

## ■ 無線 LAN 端末（子機）の増設

### ● 無線 LAN 端末（子機）を増設する（☎機能詳細ガイド）

無線 LAN 端末（子機）として別売りの次の機器を増設できます。

IEEE802.11n 通信	: WL300NC-G/WL300NC/WL130NC/ WL300NU-GS/WL300NU-AG/WL300NU-G/ WL300NE-AG
IEEE802.11a 通信	: WL300NC/WL54SC/WL54SC2/ WL300NU-AG/WL54SU/WL54SU2/ WL300NE-AG/WL54SE/WL54SE2
IEEE802.11b 通信	: WL300NC-G/WL300NC/WL130NC/WL54GC/ WL54SC/WL54SC2/WL54AG/WL300NU-GS/ WL300NU-AG/WL300NU-G/WL54GU/WL54SU/ WL54SU2/WL54TU/WL300NE-AG/WL54SE/ WL54SE2/WL54TE
IEEE802.11g 通信	: WL300NC-G/WL300NC/WL130NC/WL54GC/ WL54SC/WL54SC2/WL54AG/WL300NU-GS/ WL300NU-AG/WL300NU-G/WL54GU/WL54SU/ WL54SU2/WL54TU/WL300NE-AG/WL54SE/ WL54SE2/WL54TE

※ IEEE802.11n 通信で WL130NC を増設した場合は、デュアルチャネルモード（HT40）の通信はできません。HT20 での通信になります。

※ WL54AG-SD、WL54AG（S）は WL54AG に含まれます。

※ 接続する無線 LAN 端末（子機）によって通信速度が異なります。

### ● 無線 LAN 内蔵パソコンで接続する

WR8700N（HP モデル）（親機）が使用している通信規格と同じ通信規格の無線 LAN 内蔵パソコンを増設できます。（パソコンの機種により、機能制限があったり、接続できない場合があります。）

### ● ゲーム機を無線で接続する

Wii、ニンテンドー DS、「プレイステーション 3」、PSP「プレイステーション・ポータブル」および Xbox 360 などネットワークゲーム機を接続することができます。（☛P3-22）

## ■ 無線 LAN を簡単に設定する

### ● らくらく無線スタート

らくらく無線スタートとは、WR8700N (HP モデル) (親機) にあるらくらくスタートボタンの操作で、無線 LAN の接続設定 (SSID・暗号化キーなどの設定) を簡単に行える機能です。(☛P3-26、「つなぎかたガイド」(別紙))



### ● WPS (Wi-Fi Protected Setup)

WPS に対応した無線 LAN の自動設定を行うことができます。(☛P3-27) 設定方法には、らくらくスタートボタンによる設定の他、PIN 方式による設定があります。なお、設定するには、無線 LAN 端末 (子機) 側も WPS に対応している必要があります。

※ WPS とは、Wi-Fi Alliance が策定した無線 LAN の接続・セキュリティの設定を簡単に行うための規格です。

## ■ セキュリティ対策をする

本商品には、ブロードバンド回線側からの不正なアクセスを防ぐ「WAN 回線側セキュリティ機能」と、無線ネットワーク内のデータのやりとりを他人に見られたり、不正に利用されないための「無線 LAN 内ネットワークセキュリティ機能」があります。必要に応じてセキュリティ対策を行うことができます。(☛P4-2、📄機能詳細ガイド)

## ■ 悪質サイトブロック機能

悪質サイトブロック機能は、ネットスター社の提供する「インターネット悪質サイトブロックサービス」に対応する機能です。ネットスター社とライセンス契約を行い、パソコンなどのインターネット接続端末ごとに、ブロックレベル (小学生以下、中学生、高校生、大人) を設定することで、悪質なサイトや有害なサイトの表示をブロックし、お客様やお客様のご家族をこれらの危険なサイトから守ることができます。(☛P4-8)



## ■ マルチ SSID

本商品には 2 つのネットワーク「プライマリ SSID」「セカンダリ SSID」があり、それぞれ 2.4GHz モード・5GHz モードごとにネットワーク名 (SSID) があります。(☎機能詳細ガイド)

### ● プライマリ SSID

初期値：「WARPSTAR-XXXXXX-G」(2.4GHz モードの場合)

「WARPSTAR-XXXXXX-A」(5GHz モードの場合)

→本商品側面ラベルの「ネットワーク名 (SSID)」の上段に記載されています。

暗号化方式として WEP/TKIP/AES が利用可能。(初期値は AES)

AES が設定されている場合、IEEE802.11n による高速通信が利用可能。

### ● セカンダリ SSID

初期値：「WARPSTAR-XXXXXX-GW」(2.4GHz モードの場合)

「WARPSTAR-XXXXXX-AW」(5GHz モードの場合)

→本商品側面ラベルの「ネットワーク名 (SSID)」の下段に、2.4GHz モードの場合のみ記載されています。(5GHz モードの場合は、末尾を「AW」にしたものになります。)

暗号化方式として WEP/TKIP/AES が利用可能。(初期値は 128bitWEP)

AES が設定されている場合、IEEE802.11n による高速通信が利用可能。

※セカンダリ SSID は、工場出荷時の状態でネットワーク分離機能(●P4-7)が設定されているため、下記の制限があります。

- ・クイック設定 Web (●P2-3) に接続できない。
  - ・WR8700N (HP モデル) (親機) に有線で接続された端末に接続できない。
  - ・WR8700N (HP モデル) (親機) にプライマリ SSID で接続された端末に接続できない。
- 制限を解除したい場合は、クイック設定 Web の「無線 LAN 設定」→「無線 LAN 詳細設定」の「対象ネットワークを選択」でセカンダリ SSID を選択し、「無線 LAN アクセスポイント (親機) 設定」の「ネットワーク分離機能」で「使用する」のチェックを外してください。(☎機能詳細ガイド)

「プライマリ SSID」と「セカンダリ SSID」は同時に動作しているため、AES を利用可能な無線 LAN 端末 (子機) と、ニンテンドー DS など WEP のみが利用可能な無線 LAN 端末 (子機) が共存可能です。

なお、らくらく無線スタート利用時には、無線 LAN 端末 (子機) の無線 LAN 規格に応じて、どの SSID に接続するかは自動選択・設定されますので、通常、これらの SSID の存在を意識していただく必要はありません。

## ■ ネットワーク分離機能

マルチ SSID (●上記) のそれぞれのネットワーク (プライマリ SSID / セカンダリ SSID) に接続した無線 LAN 端末 (子機) や、有線で接続されたパソコンへのアクセスを制限し、WR8700N (HP モデル) (親機) に接続した他のネットワークから分離することができます。(●P4-7)

なお、WAN 側が分離されることはありません。

## ■ 動作モード設定

本商品の動作モードには、ルータ機能を使用する動作モード（PPPoE ルータモードまたはローカルルータモード）と、ルータ機能を停止して使用する動作モード（無線 LAN アクセスポイントモード）があります。

インターネットに接続するためには、この動作モードを設定する必要があります。本商品では、動作モードの設定を、らくらくネットスタート（●「つなぎかたガイド」（別紙））、またはクイック設定 Web（らくらく Web ウィザード）（●P2-9）、またはルータ / アクセスポイントモード切替スイッチ（●P2-14）で行うことができます。

## ■ TV モードに対応

本商品に無線接続したパソコンや TV で、安定したストリーミング画像を視聴することができます。（☎機能詳細ガイド）

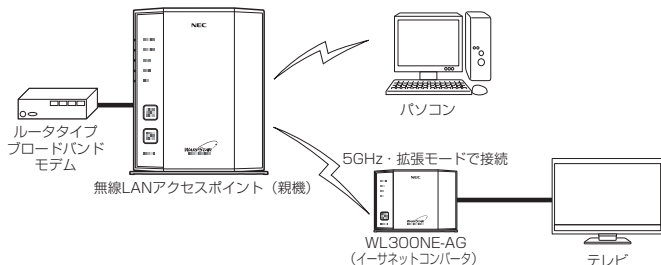

## ■ WoL (Wake on LAN) 機能

外出先など離れている場所からインターネット経由で、本商品の ETHERNET ポートに接続したパソコンの電源を起動することができます。（☎機能詳細ガイド）

※ご利用のパソコンが WoL 機能 (AMD Magic Packet Format) に対応している必要があります。

## ■ USBポートに接続したUSBデバイス内のファイルを共有する

本商品のUSBポートにUSBデバイスを接続して、本商品のLAN側に接続した複数のパソコン（5台まで）でファイルを共有することができます。（☛P5-2）

### ● USBファイルHTTP公開機能（ブラウザファイル共有機能）

本商品に接続したUSBデバイスのファイルをパソコンなどのWWWブラウザで開くことができます。（☛P5-6、📄機能詳細ガイド）

### ● メディアサーバ機能

本商品のUSBポートに接続したUSBメモリや外付けハードディスクに保存されたコンテンツを、本商品のLAN側に接続したDLNA対応機器で視聴することができます。（☛P5-9、📄機能詳細ガイド）

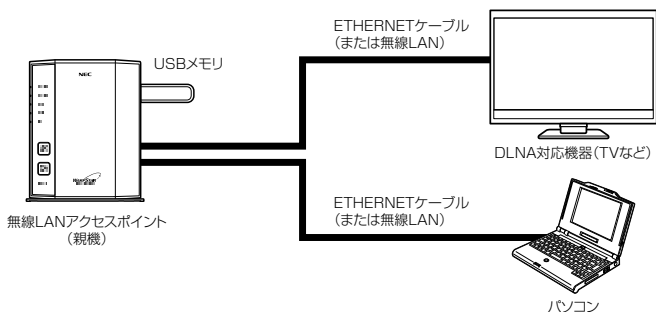

## ■ ファイルやプリンタを他のパソコンと共有する

（📄機能詳細ガイド）

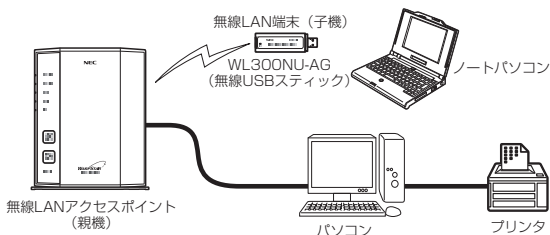

※本商品の機能ではありません。Windows®の共有機能の設定になります。

## ■ ECO モード

- ECO モードに設定する (●P5-12)  
本商品の一部の機能を制限することで消費電力を抑えることができます。
- ETHERNET ポート自動節電機能  
未使用の ETHERNET ポートを自動判別して、消費電力を削減します。

## ■ 複数のアクセス先 (プロバイダ) を設定する

クイック設定 Web で複数の接続先を登録できます。

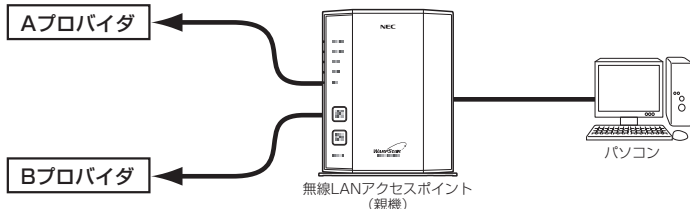

- PPPoE マルチセッション (●P5-16)  
1 つの回線契約で複数(最大 5 セッション)の接続先へ同時に接続を行うことができます。  
(本機能は、プロバイダや接続事業者のサービス内容をご確認のうえ、ご使用ください。)

## ■ SOHO で使用するとき便利な機能

- ホームページを公開するなど、外部にサーバを公開する (☺機能詳細ガイド)  
ポートマッピング (アドバンスド NAT オプション)、DMZ ホスト機能を利用して外部にサーバを公開できます。

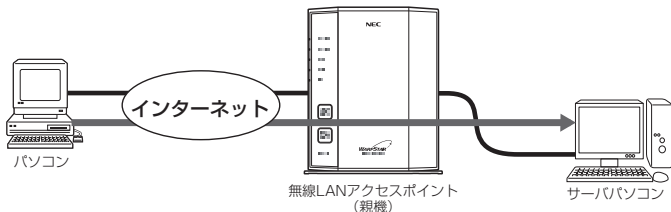

- 会社のネットワークに自宅から接続するなど VPN に接続する (VPN (PPTP/IPsec) パススルー機能) (●P5-19、☺機能詳細ガイド)  
VPN (Virtual Private Network: 仮想閉域網) に PPTP/IPsec で接続できます。

## ■ パソコンのネットワークゲームや TV 電話を利用する

次の機能を利用して、ネットワークゲームをすることができます。

- ・ PPPoE ブリッジ機能 (●P5-17)
- ・ IPv6 ブリッジ機能 (●P5-18)
- ・ ポートマッピングの設定 (●P5-19)

また、UPnP 機能を使用して “Windows Live™ Messenger”、Windows®XP の “Windows Messenger” サービスなどで TV 電話などの機能をご利用になれます。(●P5-19)

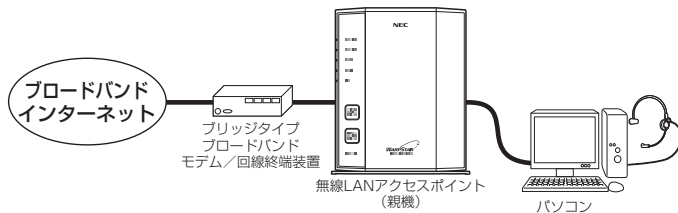

## ■ インターネットの通信を切断する

- ・ クイック設定 Web の「情報」 - 【現在の状態】で切断できます。(自動で再接続を行います。)(📖機能詳細ガイド)

# 箱の中身を確認しよう

設置を始める前に、構成部品がすべてそろっていることを確認してください。不足しているものがある場合は、別紙に示すお問い合わせ先にご連絡ください。

## ● 構成品

- WR8700N (HP モデル)  
無線 LAN アクセスポイント (親機)

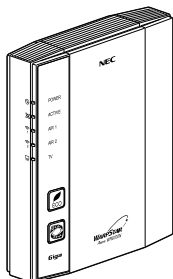

- WR8700N  
(HP モデル) 用  
スタンド

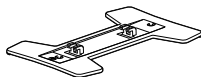

- イーサネット ケーブル  
(カテゴリ 5e ストレート)  
白色/約 50cm



- WR8700N (HP モデル) 用 AC アダプタ

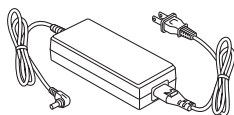

(品番: AL1-002292-002)

※ 添付の AC アダプタと電源コードは、必ず一体で使用し、他の AC アダプタや電源コードを組み合わせて使用しないでください。また、添付の AC アダプタや電源コードを、他の製品に使用しないでください。火災、感電、故障の原因となります。

※ 電源コードは、AC アダプタに奥まで確実に差し込んでお使いください。

※ AC アダプタの形状は変更になる場合があります。

- 取扱説明書 (本書)



- つなぎかたガイド  
(別紙)



- CD-ROM  
(ユーティリティ集)

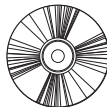

- 保証書  
(取扱説明書に含む)

※ USB スティックセットの場合にのみ添付されています。

- WL300NU-AG  
無線 USB スティック (子機)

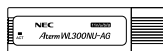

- USB フレキシブル  
ケーブル



※イーサネットコンバータセットの場合にのみ添付されています。

- WL300NE-AG  
イーサネットコンバータ (子機)

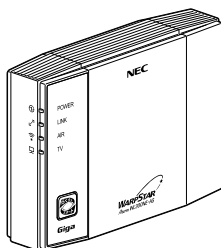

セットの場合にはいずれかが添付されています

- WL300NE-AG 用  
スタンド

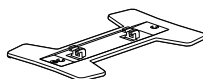

- WL300NE-AG 用  
ラバーシート



- イーサネット  
ETHERNET ケーブル  
(カテゴリ 5e ストレート)  
緑色 / 約 2m



- WL300NE-AG 用  
AC アダプタ



(品番 : AL1-001661-001)

※ AC アダプタの形状は変更になる場合があります。

# 各部の名称とはたらき

## WR8700N (HP モデル) (親機)

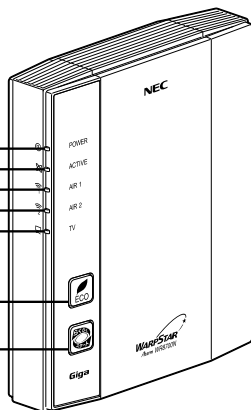

- ① POWER ランプ (電源)
- ② ACTIVE ランプ (通信状態表示)
- ③ AIR1 ランプ  
(2.4GHz モード無線通信状態表示)
- ④ AIR2 ランプ  
(5GHz モード無線通信状態表示)
- ⑤ TV ランプ (TV モード通信状態)
- ECO ボタン
- らくらくスタートボタン





### 【ランプ表示】

ランプの種類	ランプの色 (つきかた)	本商品の状態
① POWER ランプ (電源) 	緑 (点灯)	電源が入っているとき らくらくネットスタートでローカルルータモード/無線 LAN アクセスポイントモードを検出したとき
	緑 (点滅)	らくらく無線スタートで設定をしているとき (●「つなぎかたガイド」(別紙) 参照)
	緑 (遅い点滅)	らくらくネットスタートモード認識中 (ACTIVE、AIR1、AIR2、TV ランプと同時点滅) ECO モード起動中
	緑橙 (点滅)	WPS で無線設定中
	橙 (点灯) (※ 2)	ファームウェアをバージョンアップしているとき
		らくらく無線スタートの設定が完了したとき
		WPS で無線設定が完了したとき
	橙 (点滅)	らくらく無線スタートで設定をしているとき (●「つなぎかたガイド」(別紙) 参照)
		らくらくネットスタートで PPPoE ルータモードを検出したとき (ACTIVE、AIR1、AIR2、TV ランプと同時点滅)
	赤 (点灯)	らくらく無線スタートに失敗したとき
	赤 (点滅)	初期化準備状態
		らくらくネットスタートで認識失敗したとき (ACTIVE、AIR1、AIR2、TV ランプと同時点滅)
		WPS で無線設定が失敗したとき
消灯	電源が入っていないとき	



ランプの種類	ランプの色 (つきかた)	本商品の状態
<b>② ACTIVE ランプ</b> <b>(通信状態表示)</b> (※ 1) 	緑 (点灯)	PPPoE ルータモードの場合に PPP リンクが確立しているとき ローカルルータモードの場合に WAN 側に IP アドレスが設定されているとき
	緑 (速い点滅)	PPPoE ルータモードの場合に相手からの応答を確認しているとき (●P6-8)
	緑 (遅い点滅)	らくらくネットスタートモード認識中 (POWER、AIR1、AIR2、TV ランプと同時点滅)
		PPPoE ルータモードの場合に PPP 認証を再確認しているとき (1 秒間隔) (●P6-8)
	橙 (点灯)	無線 LAN アクセスポイントモードのとき
	橙 (点滅)	らくらくネットスタートで PPPoE ルータモードを検出したとき (POWER、AIR1、AIR2、TV ランプと同時点滅)
		無線 LAN アクセスポイントモードで IP アドレスを競合検出したとき (●P6-10)
	赤 (点滅)	らくらくネットスタートで認識失敗したとき (POWER、AIR1、AIR2、TV ランプと同時点滅)
消灯	PPPoE ルータモードの場合に PPP リンクが確立していないとき	
	ローカルルータモードの場合に WAN 側に IP アドレスが設定されていないとき	
<b>③ AIR1 ランプ</b> <b>(2.4GHz モード無線通信状態表示)</b> (※ 1) 	緑 (点灯)	2.4GHz モードで通信可能なとき
	緑 (速い点滅)	2.4GHz モードでデータ送受信しているとき
	緑 (遅い点滅)	らくらくネットスタートモード認識中 (POWER、ACTIVE、AIR2、TV ランプと同時点滅)
	橙 (点滅)	らくらくネットスタートで PPPoE ルータモードを検出したとき (POWER、ACTIVE、AIR2、TV ランプと同時点滅)
	赤 (点滅)	らくらくネットスタートで認識失敗したとき (POWER、ACTIVE、AIR2、TV ランプと同時点滅)
	消灯	無線 LAN を使用していないとき
<b>④ AIR2 ランプ</b> <b>(5GHz モード無線通信状態表示)</b> (※ 1) 	緑 (点灯)	5GHz モードで通信可能なとき
	緑 (速い点滅)	5GHz モードでデータ送受信しているとき
	緑 (遅い点滅)	らくらくネットスタートモード認識中 (POWER、ACTIVE、AIR1、TV ランプと同時点滅)
	橙 (点滅)	らくらくネットスタートで PPPoE ルータモードを検出したとき (POWER、ACTIVE、AIR1、TV ランプと同時点滅)

(次ページに続く)

ランプの種類	ランプの色 (つきかた)	本商品の状態
④ AIR2 ランプ (5GHz モード無線 通信状態表示) (※ 1) (続き) 	赤 (点滅)	らくらくネットスタートで認識失敗したとき (POWER、ACTIVE、AIR1、TV ランプと同時点滅)  5GHz モードで W53、W56 を設定した場合、 またはされている状態で電源を入れた場合に、 干渉する電波 (レーダー波) がないか検出して いるとき
	消灯	無線 LAN を使用していないとき
⑤ TV ランプ (TV モード通信状態) (※ 1) 	緑 (点灯)	TV モードを「使用する」に設定しているとき →クイック設定 Web の「無線 LAN 設定」 - [無線 LAN 詳細設定] の [TV モード] に て設定。(☎機能詳細ガイド)
	緑 (点滅)	らくらくネットスタートモード認識中 (POWER、ACTIVE、AIR1、AIR2 ランプと 同時点滅)
	橙 (点滅)	らくらくネットスタートで PPPoE ルータモ ードを検出したとき (POWER、ACTIVE、AIR1、 AIR2 ランプと同時点滅)
	赤 (点滅)	らくらくネットスタートで認識失敗したとき (POWER、ACTIVE、AIR1、AIR2 ランプと 同時点滅)  5GHz モードで W53、W56 を設定した場合、 または設定されている状態で電源を入れた場合 に、干渉する電波 (レーダー波) がないか検出 しているとき
	消灯	TV モードを「使用する」に設定していない状 態 (初期値) で、5GHz モードかつ拡張モード で WL300NE-AG (イーサネットコンバータ) とリンクが確立していないとき

(※ 1) ECO モード起動中は消灯します。(●P5-13)

(※ 2) 本商品のファームウェアまたは設定情報を自動的に書き換えている場合も、POWER ラン  
プが橙点灯しますので、絶対に電源を切らないでください。故障の原因となります。

## 【設定ボタン】

名 称	説 明
ECO ボタン	ECO モードに設定するときに使用します。(●P5-13)
らくらくスタート ボタン	らくらく無線スタートで設定するときに使用します。 (●P3-26、「つなぎかたガイド」(別紙) 参照)
	らくらくネットスタートを起動するときに使用します。 (●「つなぎかたガイド」(別紙) 参照)

## ● 背面図

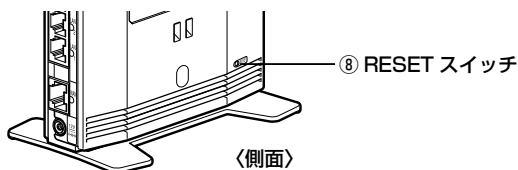
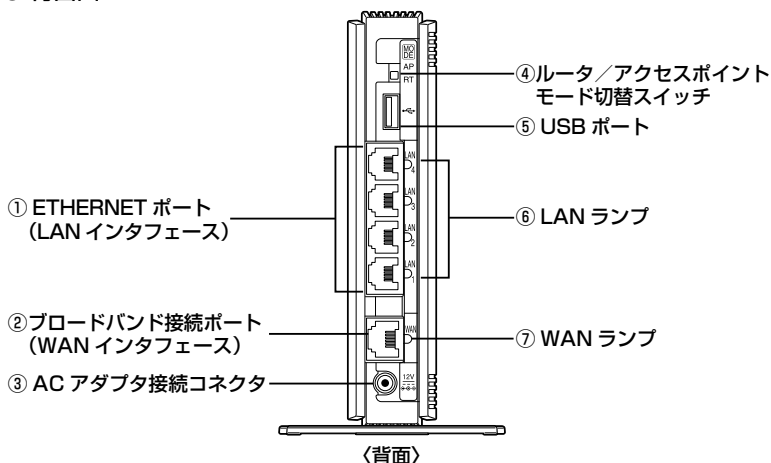

名 称	説 明
① ETHERNET ポート (LAN インタフェース)	パソコンまたはゲーム機などと接続します。
② ブロードバンド接続ポート (WAN インタフェース)	ブロードバンドモデム/回線終端装置と接続します。
③ AC アダプタ接続コネクタ	WR8700N (HP モデル) 用 AC アダプタを接続します。
④ ルータ/アクセスポイントモード切替スイッチ	無線 LAN アクセスポイントモード (AP 側) へ切り替えるときに使用します。(●P2-14) ※工場出荷時は、RT 側です。
⑤ USB ポート	USB デバイスを接続するためのポートです。(●P5-2)
⑥ LAN ランプ (※)	緑 (点灯)   ETHERNET ポートのリンクが確立しているとき
	緑 (点滅)   ETHERNET ポートがデータ送受信しているとき
	消灯   ETHERNET ポートのリンクが確立していないとき
⑦ WAN ランプ (※)	緑 (点灯)   ブロードバンド接続ポートのリンクが確立しているとき
	緑 (点滅)   ブロードバンド接続ポートがデータ送受信しているとき
	消灯   ブロードバンド接続ポートのリンクが確立していないとき
⑧ RESET スイッチ	初期化するときに使用します。(●P7-8)

(※) ECO モード起動中は消灯します。(●P5-13)

## WL300NU-AG (無線 USB スティック)

USB スティックセットの場合にのみ添付されています。

### ① ACT ランプ (通信表示)

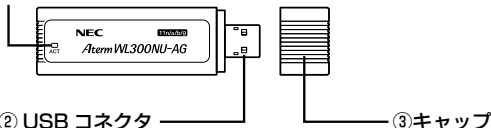

### ① ACT ランプ

ACT ランプのつきかた	WL300NU-AG の状態
速い点滅	通信中
遅い点滅	・通信待機中 (通信可能状態であるが、データ送受信が行われていない) ※ただし、点滅周期が長い場合があります。 ・無線 LAN アクセスポイント (親機) サーチ中 (無線接続が確立されていない)
消灯	電源が入っていないとき (無線機能が「無効」のとき、またはドライバ無効の状態)

### ② USB コネクタ

パソコンの USB ポート (USB2.0 推奨) に取り付けて使用します。

### ③ キャップ

使用するときは、キャップを外してください。

### お願い

- WL300NU-AG (無線 USB スティック) を同じパソコンに複数同時に使用することはできません。また、他のネットワークデバイス (ETHERNET ポートデバイスなど) とも同時に使用することはできませんので、1 台のパソコンに対して使用するネットワークデバイスは 1 つだけにしてください。

### お知らせ

- 折り曲げ可能な USB フレキシブルケーブル (添付品) を接続すると、WL300NU-AG (無線 USB スティック) の角度や向きを自由に調整することができます。

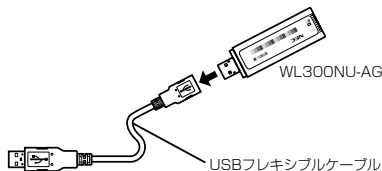

## WL300NE-AG (イーサネットコンバータ)

イーサネットコンバータセットの場合にのみ添付されています。

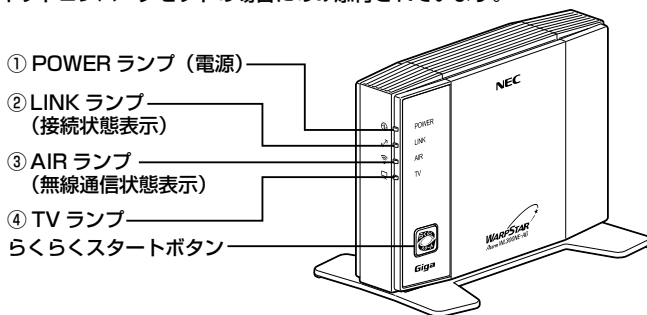

## 【ランプ表示】

ランプの種類	点灯状態	WL300NE-AG の状態
① POWER ランプ (電源) 	緑	点灯 電源が入っているとき
		点滅 らくらく無線スタートで設定をしているとき (●P3-18)
	橙	点灯 ファームウェアをバージョンアップしているとき
		点滅 らくらく無線スタートの設定が完了したとき
	赤	点灯 らくらく無線スタートの設定をしているとき (●P3-18)
		点滅 らくらく無線スタートの設定が失敗したとき
消灯	電源が入っていないとき	
② LINK ランプ (接続状態表示) 	緑	点灯 2.4GHz モードで、無線アクセスポイント (親機) とのリンクが確立しているとき ※ 1
	橙	点灯 5GHz モードで、無線アクセスポイント (親機) とのリンクが確立しているとき ※ 2
	消灯	無線 LAN アクセスポイント (親機) とのリンクが確立されていないとき
③ AIR ランプ (無線通信状態表示) 	緑	点灯 電波強度が「強」で、通信可能なとき
		点滅 電波強度が「強」で、データ送受信しているとき
	橙	点灯 電波強度が「普通」で、通信可能なとき
		点滅 電波強度が「普通」で、データ送受信しているとき
	赤	点灯 電波強度が「弱」で、通信可能なとき
		点滅 電波強度が「弱」で、データ送受信しているとき
	消灯	WL300NE-AG の DHCP サーバが動作しているとき
電波が届いていないとき 無線 LAN 接続設定がされていないとき		
④ TV ランプ 	緑点灯	5GHz モードかつ拡張モード (初期値) で無線 LAN アクセスポイント (親機) とのリンクが確立しているとき ※ 2

※ 1 2.4GHz モードは IEEE802.11g+b (+11n) モードです。

※ 2 5GHz モードは IEEE802.11a (+11n) モードです。

## 【設定ボタン】

名称	説明
らくらくスタートボタン	らくらく無線スタートで設定するときに使用します。(●P3-18) クイック設定 Web で設定を行う際、DHCP サーバ機能を動作させるときに使用します。(●P3-11)

## ● 背面図 / 側面図

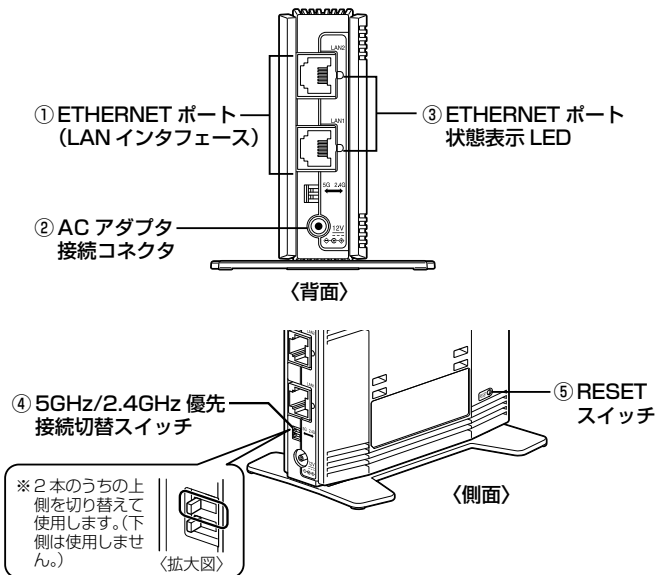

名称	説明
① ETHERNET ポート (LAN インタフェース)	パソコンやゲーム機、TV、HDDレコーダなどと接続します。
② AC アダプタ接続コネクタ	WL300NE-AG 用 AC アダプタを接続します。
③ ETHERNET ポート 状態表示 LED	緑 (点灯)      ETHERNET ポートのリンクが確立しているとき
	緑 (点滅)      ETHERNET ポートがデータ送受信しているとき
	消灯            ETHERNET ポートのリンクが確立していないとき
④ 5GHz/2.4GHz 優先接続切替スイッチ	らくらく無線スタートで無線接続する際、優先的に5GHzまたは2.4GHzに接続するときに使用します。 「5G」側に設定：5GHzモードに優先的に接続します。 「2.4G」側に設定：2.4GHzモードに優先的に接続します。 ※ TVモードを利用する際は、本スイッチを「5G」側に設定してください。安定したストリーミング画像が視聴できます。 ※ 工場出荷時は、「5G」側です。
⑤ RESET スイッチ	初期化するときに使用します。(●P7-10)

# あらかじめ確認してください

本商品を接続する前に次のことを確認しておきましょう。

## 回線契約とプロバイダの加入について

本商品をお使いの前にあらかじめ回線契約とプロバイダの契約を済ませ、ブロードバンド回線が開通していることを確認してください。

本商品の設定に必要な情報（接続ユーザ名／接続パスワード、IP アドレス）を契約時に入手した接続情報の書類で確認してください。

※ 接続できるサービスについては、AtermStation の「サポートデスク」－「動作検証情報」にある「接続確認済ブロードバンド事業者リスト」でご確認ください。

## パソコンの準備

お使いのパソコンが本商品をご利用になれる環境になっているか順番に確認してください。

- WWW ブラウザの設定が「ダイヤルしない」になっていること（●P43）
- プロバイダから配付される PPPoE などの接続ツールが停止してあること
- ファイアウォールなど、すべてのソフトの停止  
本商品設定の前に、ファイアウォール、ウイルスチェックなどのソフトはいったん停止してください。停止しない（起動したまま）と本商品の設定ができなかったり、通信が正常に行えない場合があります。（パソコンによっては、ファイアウォール、ウイルスチェックなどのソフトがあらかじめインストールされている場合があります。）
- クイック設定 Web で設定を行う場合は、JavaScript を有効にする設定にしておいてください。（●P44）

〈無線 LAN アクセスポイント（親機）の ETHERNET ポートに有線で接続する場合 / WL300NE-AG（イーサネットコンバータ）から無線で接続する場合〉

- イーサネット ETHERNET ポート（LAN ポート）を装備していること  
お使いのパソコンに ETHERNET ポートがない場合は、本商品の設置を始める前に、1000BASE-T/100BASE-TX/10BASE-T 対応の LAN ボードまたは LAN カードを取り付けておいてください。
- TCP/IP プロトコルスタックに対応していること  
必要なネットワークコンポーネントがインストールされていない場合は、パソコンの取扱説明書を参照してインストールしてください。Windows® の場合のインストール方法は「機能詳細ガイド」（●P2）の「ファイルとプリンタの共有」を参照してください。
- パソコンのネットワークの設定を確認すること（●P41）

〈WL300NU-AG（無線 USB スティック）から無線で接続する場合〉

- USB ポート（USB2.0 推奨）を装備していること
- ※ USB1.1 の環境では十分なデータ転送速度が得られないため、USB2.0 のでのご使用をお勧めします。  
WL300NU-AG（無線 USB スティック）の USB ハブとの接続は保証の限りではありません。

〈接続可能な機器〉

OS など	無線 LAN アクセス ポイント (親機) の ETHERNET ポート	WL300NU-AG (無線 USB スティック)	WL300NE-AG (イーサネット コンバータ)
Windows®	○	○ Windows Vista® および Windows®7/XP/ 2000 Professional (日本語版) のみ	○
Macintosh	○	×	○
その他 OS (Linux など)	○	×	○
ゲーム機	○	×	○

※ Windows® 7 をご利用の場合

本商品は、Windows® 7 Starter、Windows® 7 Home Premium、Windows® 7 Professional、Windows® 7 Enterprise および Windows® 7 Ultimate の各日本語版かつ 32 ビット (x86) 版または 64 ビット (x64) 版に対応しています。

本商品の Windows® 7 のサポートは、Windows® 7 がプリインストールされているパソコン、またはメーカーが Windows® 7 の利用を保証しているパソコンのみです。自作のパソコンはサポートしておりません。

※ Windows Vista® をご利用の場合

本商品は、Windows Vista® Home Basic、Windows Vista® Home Premium、Windows Vista® Business および Windows Vista® Ultimate の各日本語版かつ 32 ビット (x86) 版のみに対応しています。

本商品の Windows Vista® のサポートは、Windows Vista® がプリインストールされているパソコン、Capable ロゴのついたパソコンまたはメーカーが Windows Vista® の利用を保証しているパソコンのみです。自作のパソコンはサポートしておりません。

お願い

- OS のアップグレードなどパソコンの動作環境を変更される場合は、あらかじめ AtermStation から本商品の最新のファームウェア、ユーティリティ、マニュアルなどをダウンロードしてください。



## パソコンのネットワークの確認（有線接続の場合）

パソコンのネットワークの設定が、Windows® の場合は「IP アドレスを自動的に取得する」、Mac OS の場合は「DHCP サーバを参照」になっていることを確認してください。

### Windows® 7/Windows Vista® の場合

- 1 [スタート] (Windows® のロゴボタン) - [コントロールパネル] を選択する
- 2 [ネットワークとインターネット] - [ネットワークと共有センター] をクリックし、[アダプターの設定の変更] をクリックする  
※ Windows Vista® の場合は、[ネットワークとインターネット] - [ネットワークと共有センター] をクリックし、[タスク] 欄の [ネットワーク接続の管理] をクリックします。
- 3 [ローカルエリア接続] を右クリックし、[プロパティ] をクリックする
- 4 ユーザーアカウント制御の画面が表示された場合は、[はい] または [続行] をクリックする
- 5 [インターネットプロトコルバージョン4(TCP/IPv4)] を選択し、[プロパティ] をクリックする

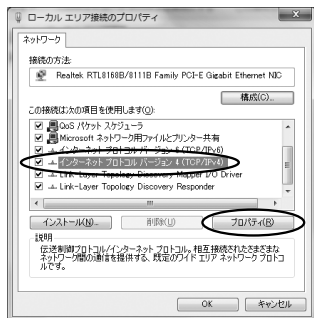

(画面は Windows® 7 の例です。)

- 6 [IP アドレスを自動的に取得する] と [DNS サーバーのアドレスを自動的に取得する] を選択する
- 7 [OK] をクリックする
- 8 [閉じる] または [OK] をクリックする

### お知らせ

- Windows® 7/Windows Vista® の設定により表示内容が異なる場合があります。
- ここでは、Windows® 7 の通常表示モード (カテゴリ表示)、Windows Vista® の通常表示モード (コントロールパネルホーム) を前提に記述しています。

## Windows® XP をご利用の場合

- 1 [スタート] - [コントロールパネル] を選択する
- 2 [ネットワークとインターネット接続] をクリックし、[ネットワーク接続] をクリックする
- 3 [ローカルエリア接続] を右クリックし、[プロパティ] をクリックする
- 4 [全般] タブをクリックし、[インターネットプロトコル (TCP/IP)] を選択し、[プロパティ] をクリックする
- 5 [IP アドレスを自動的に取得する] と [DNS サーバーのアドレスを自動的に取得する] を選択する
- 6 [OK] をクリックする
- 7 [OK] または [閉じる] をクリックする

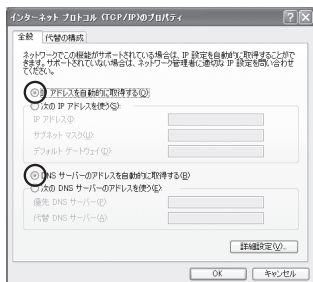

### お知らせ

- Windows® XP の設定により表示内容が異なる場合があります。
- ここでは、Windows® XP の通常表示モード（カテゴリー表示）を前提に記述しています。

## WWW ブラウザの設定確認

WWW ブラウザ（Internet Explorer など）の接続設定を「ダイヤルしない」、「プロキシサーバーを使用しない」に変更します。

以下は Windows<sup>®</sup> 7 で Internet Explorer 8.0 をご利用の場合の設定方法の一例です。お客様の使用環境（プロバイダやソフトウェアなど）によっても変わりますので詳細はプロバイダやソフトウェアメーカーにお問い合わせください。

- ① Internet Explorer を起動する。
- ② [ツール] の [インターネットオプション] を選択する。
- ③ [接続] タブをクリックする。
- ④ ダイヤルアップの設定の欄で、[ダイヤルしない] を選択する。  
※グレーアウトしている場合は、⑤にお進みください。

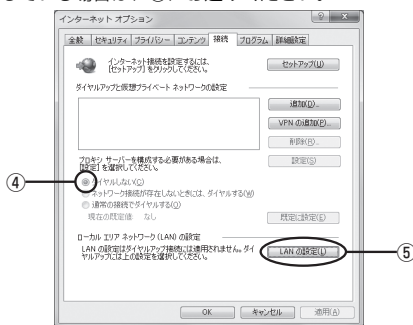

- ⑤ [LAN の設定] をクリックする。
- ⑥ [設定を自動的に検出する]、[自動構成スクリプトを使用する]、[LAN にプロキシサーバーを使用する] の  を外して [OK] をクリックする。  
プロバイダからプロキシの設定指示があった場合は、したがってください。

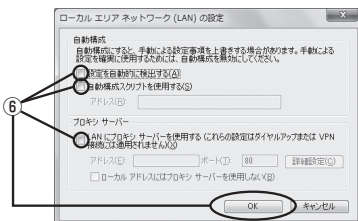

- ⑦ [OK] をクリックする。



### お知らせ

- プロバイダ専用の CD-ROM やパソコンにプリインストールされているサインアッププログラム（プロバイダへの申し込みソフト）は、ダイヤルアップ接続（アナログモデムやターミナルアダプタの接続）専用のものがあります。その場合、本商品に LAN 接続されたパソコンからは実行できません。また、専用の接続ソフトが必要なプロバイダにはルータ接続できない場合があります。プログラムの使用方法など、詳細につきましてはプロバイダやパソコンメーカーにご確認ください。

## JavaScript の設定を確認する

WWWブラウザ (クイック設定 Web) で設定を行うには JavaScript の設定を有効にする必要があります。

※ WWW ブラウザの設定でセキュリティを高く設定した場合、本商品の管理者パスワードの設定ができないことがあります。設定ができない場合は、以下の手順で JavaScript を「有効にする」に設定してください。

### Windows<sup>®</sup> で Internet Explorer をご利用の場合

以下は、Windows<sup>®</sup> 7 で Internet Explorer 8.0 を使用している場合の例です。なお、Windows Vista<sup>®</sup> および Windows<sup>®</sup> XP/2000 Professional で設定する場合も、下記と同様の手順で設定できます。

1 [スタート] (Windows<sup>®</sup> のロゴボタン) - [コントロールパネル] - [ネットワークとインターネット] - [インターネットオプション] をクリックする

※ Windows Vista<sup>®</sup> または Windows<sup>®</sup> XP をご利用の場合は、[スタート] (Windows<sup>®</sup> のロゴボタン) - [コントロールパネル] - [クラシック表示] (または [クラシック表示に切り替える]) - [インターネットオプション] をクリックします。

※ Windows<sup>®</sup> 2000 Professional の場合は、[スタート] - [設定] - [コントロールパネル] - [インターネットオプション] をダブルクリックします。

2 [セキュリティ] タブをクリックし、[信頼済みサイト] をクリックする

3 [サイト] をクリックする

4 [このゾーンのサイトにはすべてサーバーの確認 (https:) を必要とする] のチェックを外す

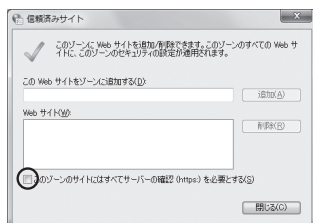

5 [この Web サイトをゾーンに追加する] に [http://web.setup/] を入力し [追加] をクリックし、[閉じる] (Windows® 2000 Professional で Internet Explorer 6.0 SP1 をご利用の場合は [OK]) をクリックする

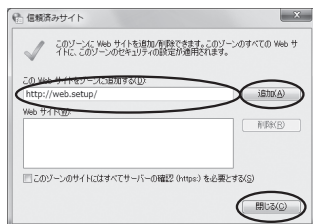

※ルータモードでご利用の場合、クイック設定 Web による初期化 (●P7-7) を行うと、再起動後は自動的に本商品の工場出荷時の IP アドレス (192.168.0.1) でクイック設定 Web 画面が開きますので、本商品の IP アドレス [http://192.168.0.1/] も追加することをお勧めします。

※IP アドレス (工場出荷時は 192.168.0.1) を入力して設定画面を開く場合には、IP アドレスを入力します。(例:「192.168.0.1」)無線 LAN アクセスポイントモードに設定した場合は、自動的に設定された IP アドレスを入力してください。IP アドレスを変更した場合は、設定した IP アドレスを入力してください。らくらくネットスタートを使用してローカルルータモードを判別した場合は、IP アドレスを 192.168.0.1 または 192.168.1.1 と入力してください。

6 [レベルのカスタマイズ] をクリックする

7 画面をスクロールし、[アクティブスクリプト] と [ファイルのダウンロード] を [有効にする] に変更し、[OK] をクリックする

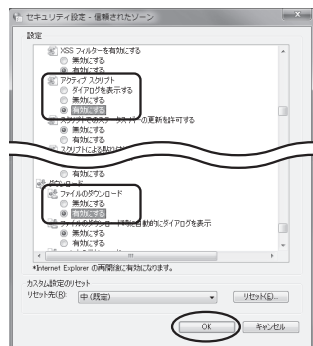

8 [はい] をクリックする

9 [適用] をクリックする

10 [OK] をクリックする

## Windows<sup>®</sup> で Firefox をご利用の場合

以下は、Windows Vista<sup>®</sup> で Firefox 3.6 を使用している場合の例です。

- 1 Firefox を起動する
- 2 メニューバーの [ツール] - [オプション] をクリックする
- 3 [コンテンツ] をクリックする
- 4 [JavaScript を有効にする] にチェックを入れる
- 5 [OK] をクリックする



Windows<sup>®</sup> で Opera をご利用の場合の設定方法は「機能詳細ガイド」をご覧ください。

## Mac OS で Safari をご利用の場合

以下は、MacOS X v10.4 で Safari 3.2 を使用している場合の例です。

- 1 Safari を起動する
- 2 メニューバーの [Safari] - [環境設定] をクリックする
- 3 [セキュリティ] をクリックする
- 4 [JavaScript を有効にする] にチェックを入れる



- 5 メニューバーの [Safari] から [Safari を終了] をクリックし、Safari を終了させる

Mac OS で Firefox をご利用の場合、または、Mac OS で Opera をご利用の場合の設定方法は「[機能詳細ガイド](#)」をご覧ください。







# 1



## 設置する

1

- 1-1 無線 LAN アクセスポイント（親機）を  
設置する..... 1-2
- 1-2 WL300NU-AG（無線 USB スティック）  
を接続する..... 1-8
- 1-3 WL300NE-AG（イーサネットコンバータ）  
を設置する..... 1-13

# 無線 LAN アクセスポイント（親機）を設置する

## 無線 LAN アクセスポイント（親機）の置き場所を決める

無線 LAN アクセスポイント（親機）には電源、回線、パソコンなどを接続します。ケーブルの長さが決まっているものもあるので、ポイントとなる点をいくつかあげます。実際の接続は、「つなぎかたガイド」（別紙）を参照してください。

- 無線 LAN アクセスポイント（親機）はブロードバンドモデム／回線終端装置のそばに置く
- 無線 LAN アクセスポイント（親機）用の電源コンセントはあるか？  
電源コンセントを確保しましょう。
- 無線 LAN 端末（子機）から無線で電波の届く距離に置く  
無線 LAN 端末（子機）を設定するときは、無線 LAN アクセスポイント（親機）のそばで設定しましょう。



### お知らせ

- 無線で届く範囲は壁や家具、什器など周囲の環境により利用できる範囲は短くなります。
- 無線 LAN アクセスポイント（親機）と無線 LAN 端末（子機）は 1m 以上離してお使いください。
- 近接するアクセスポイントと異なるチャンネルに設定してご利用ください。
- 本商品は、アンテナが内蔵されています。設置位置により十分な通信特性が得られない場合があります。

## 無線 LAN アクセスポイント (親機) を設置する

本商品は、前後左右 5cm、上 5cm 以内に、パソコンや壁などのものがない場所に設置してください。

壁掛けの場合は壁掛け面を除きます。

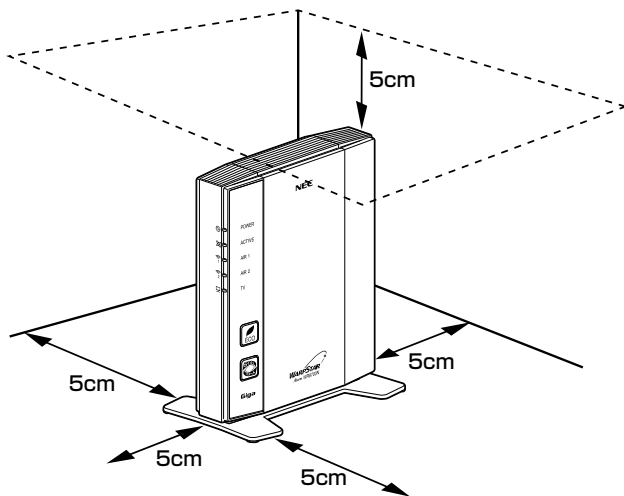

### ⚠ 警告

AC アダプタを接続および設置する際は、以下のことにご注意ください。

- AC アダプタおよび電源コードは、必ず本商品に添付のものをお使いください。また、本商品に添付の AC アダプタおよび電源コードは、他の製品に使用しないでください。
- 本商品に添付の AC アダプタおよび電源コードは、必ず一体で使用し、他の AC アダプタや電源コードを組み合わせず使用しないでください。
- 風通しの悪い場所に設置しないでください。
- AC アダプタに物をのせたり布を掛けたりしないでください。
- AC アダプタ本体が宙吊りにならないよう設置してください。
- たこ足配線にしないでください。

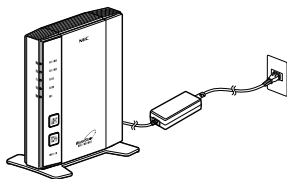

### ⚠ 注意

- 狭い場所や壁などに近づけて設置しないでください。内部に熱がこもり、破損したり火災の原因となることがあります。
- 本商品の上に物を置いたり、重ね置きはしないでください。

## 縦置きの場合

### 1 スタンドを本体底面に差し込む

スタンドの▲マークが本体前面方向（ランプ側）になるようにして、スタンドの凸部を本体底面のスタンド用取り付け穴に差し込みます。

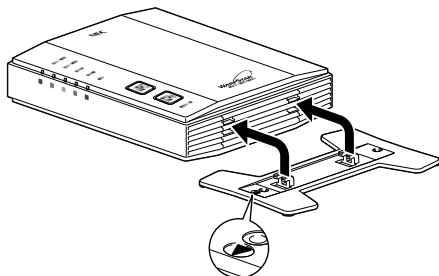

### 2 スタンドを矢印の方向にスライドする

「カクッ」という感触があるまでスライドしてください。

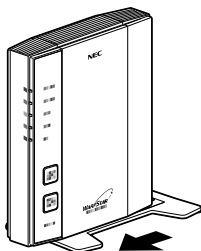

### ❗ スタンドを外す場合は

図のように、スタンドをスタンド裏面の「取外し方向」（本体背面側）へスライドさせて、取り外してください。

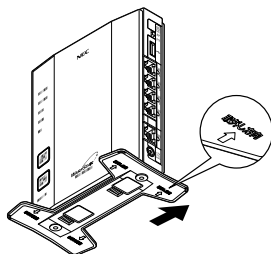

## 横置きの場合

## 1 スタンドを本体側面に差し込む

スタンドの▲マークが本体上面方向になるようにして、スタンドの凸部を本体側面のスタンド用取り付け穴に差し込みます。

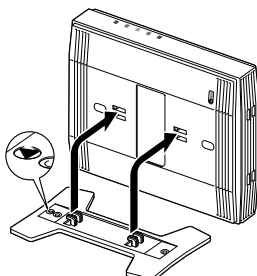

## 2 スタンドを矢印の方向にスライドする

「カクッ」という感触があるまでスライドしてください。

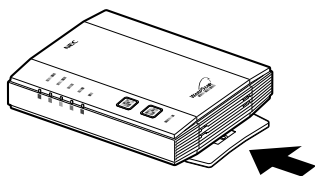

## ! スタンドを外す場合は

図のように、スタンドをスタンド裏面の「取外し方向」(本体底面側)へスライドさせて、取り外してください。

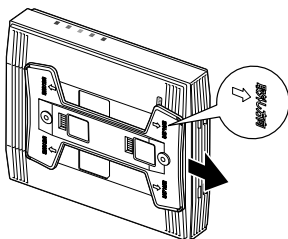

## 壁掛けの場合



壁掛け用ネジはお客様でご用意ください。

<壁掛け用ネジ推奨サイズ>

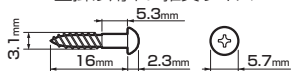

- 1 あらかじめ、添付のスタンドを底面が壁側になるように壁掛け用のネジを取り付ける

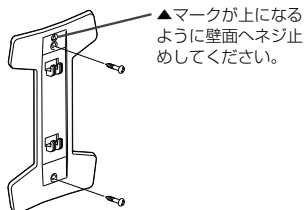

- 2 スタンドに本体側面を差し込む  
スタンドの凸部に本体側面のスタンド用取り付け穴を差し込みます。

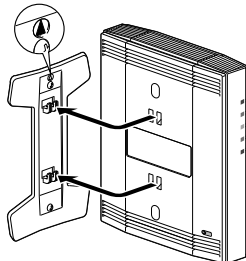

- 3 本商品を矢印の方向にスライドする  
「カクッ」という感触があるまでスライドしてください。

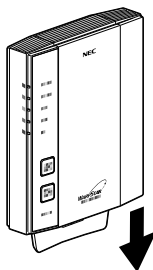

## ！ 本商品を外す場合は

図のように、本商品を上面側へスライドさせて、取り外してください。

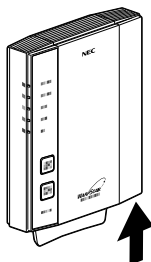

### お願い

- 壁掛け設置されているスタンドから取り外す場合は、本商品の両端を持ち、上側に引き上げて取り外してください。
- 壁掛けの際、本商品取り付け時は「カクッ」という感触があるまで確実に押し込んでください。
- 壁掛け時には落下すると危険ですので、大きな衝撃や振動などが加わる場所には設置しないでください。
- 壁掛け設置されている状態で、ケーブルの接続やスイッチの操作などを行う際には、落下すると危険ですので必ず本商品本体を手で支えながら行ってください。
- 本商品が落下すると危険ですので、ベニヤ板などのやわらかい壁への壁掛け設置は避け、確実に固定できる場所に設置してください。また、衝撃や振動を加えないでください。
- 本商品は垂直面以外の壁や天井などには取り付けしないでください。振動などで落下し、故障、けがの原因になります。
- 本商品を落とさないでください。落下によって故障の原因になったり、そのまま使用すると火災・感電の原因になることがあります。万一、本商品を落として破損した場合は、すぐに本商品の AC アダプタをコンセントから抜いて、別紙に示す修理受付先またはお問い合わせ先にご連絡ください。
- 通風孔をふさがらないでください。通風孔をふさぐと、内部に熱がこもり、火災の原因となる場合があります。

### 【例】



- 本商品の上に物を置いたり、重ね置きはしないでください。



### お知らせ

- 本商品を壁掛けで使用する場合、同じ場所に長期間設置すると、壁紙が変色（色あせ）する場合があります。

# WL300NU-AG (無線 USB スティック) を接続する

## WL300NU-AG (無線 USB スティック) を接続する

WL300NU-AG (無線 USB スティック) をパソコンに取り付けるときは、①ドライバのインストール→②無線 LAN の設定の順で設定を行っていきます。実際の手順は「つなぎかたガイド」(別紙)を参照してください。

ここでは、接続の際の注意事項を説明しています。

※ WL300NU-AG (無線 USB スティック) は、USB ポート (USB2.0 推奨) を装備したパソコンに取り付けることができます。

※ WL300NU-AG (無線 USB スティック) を利用できるパソコンは、Windows Vista<sup>®</sup> および Windows<sup>®</sup> 7/XP/2000 Professional (日本語版) のみです。Macintosh、その他 OS、ゲーム機などではご利用になれません。

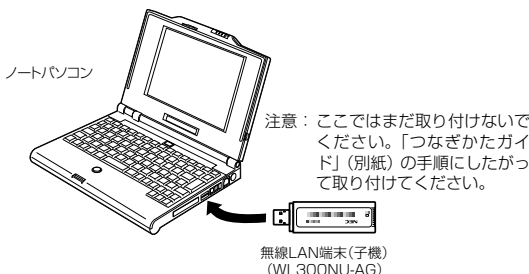

## WL300NU-AG (無線 USB スティック) ご使用上の注意

- USB1.1 の環境では十分なデータ転送速度が得られないため、USB2.0 でのご使用をお勧めします。WL300NU-AG (無線 USB スティック) の USB ハブとの接続は保証の限りではありません。
- WL300NU-AG (無線 USB スティック) の USB コネクタ部分に手を触れないようにしてください。
- USB コネクタの向きに注意して、無理に押し込まないようにしてください。
- WL300NU-AG (無線 USB スティック) はパソコンからの給電のみで動作しますが、パソコンによっては、サスペンド機能などにより給電が停止した場合、通信を行う前に WL300NU-AG (無線 USB スティック) を取り付け直す必要がある場合があります。あらかじめサスペンド機能を無効にしてご使用いただくことをお勧めします。
- 他の無線 LAN 端末 (子機) のソフトウェアがインストールされている場合や、ETHERNET インタフェースを搭載したパソコンで、LAN カードおよび LAN ボード機能を停止させていない場合は、WL300NU-AG (無線 USB スティック) のドライバが正しくインストールできないことや、正しく通信できないことがあります。他の無線 LAN 端末 (子機) や LAN カードおよび LAN ボード機能を停止させてください。(●P1-10、1-11)
- 無線 LAN 内蔵パソコンに WL300NU-AG (無線 USB スティック) を取り付け使う場合は、必ず内蔵無線 LAN の [デバイスマネージャー] (または [デバイスマネージャ]) の [ネットワークアダプター] (または [ネットワークアダプタ]) にある内蔵無線アダプタを [無効] に設定してからご使用ください。



- ユーティリティをインストールする前に誤って、WL300NU-AG (無線 USB スティック) をパソコンに取り付けて、ハードウェアウィザードが起動した場合は、[キャンセル] をクリックして、WL300NU-AG (無線 USB スティック) を取り外してください。
- WL300NU-AG (無線 USB スティック) と無線 LAN アクセスポイント (親機) との距離は、1m 以上離してお使いください。無線 LAN アクセスポイント (親機) と近すぎると通信速度が低下する場合があります。
- 隣り合う USB ポートの間隔により、複数のポートを同時に使用できない場合は、USB フレキシブルケーブル (添付品) を接続してご利用ください。(●P36)
- USB インタフェースに WL300NU-AG (無線 USB スティック) を取り付けた場合、電力不足となり、お使いいただけない場合があります。
- WL300NU-AG (無線 USB スティック) と WL300NC-G などの無線 LAN カードを同時に使用することはできません。同時に取り付けてしまった場合は、両方をいったん取り外して WL300NU-AG (無線 USB スティック) のみ取り付け直してください。それでも動作しない場合は、それぞれのドライバをアンインストールしてから取り付け直してください。
- WL300NU-AG (無線 USB スティック) をパソコンに取り付けてもランプが点灯せず動作しない場合は、いったん WL300NU-AG (無線 USB スティック) を取り外したうえで再度取り付けてください。

### ！ 無線動作モード 5GHz に接続するには

無線 LAN アクセスポイント (親機) では、5GHz と 2.4GHz の 2 つの無線動作モードが同時に動いています。それぞれの無線動作モードで、ネットワーク名 (SSID) がプライマリ SSID・セカンダリ SSID ごとに設定されています。

2.4GHz の場合の例： [WARPSTAR-XXXXXX-G] (プライマリ SSID)  
[WARPSTAR-XXXXXX-GW] (セカンダリ SSID)

5GHz の場合の例： [WARPSTAR-XXXXXX-A] (プライマリ SSID)  
[WARPSTAR-XXXXXX-AW] (セカンダリ SSID)

無線 LAN 端末 (子機) から 5GHz モードに無線 LAN 接続する際は、5GHz のネットワーク名 (SSID) を選択してください。

なお、「らくらく無線スタート」での無線 LAN 設定は、工場出荷時の状態では、2.4GHz モードに設定されています。

「らくらく無線スタート」で 5GHz モードの無線 LAN 設定を行う場合は、クイック設定 Web の「無線 LAN 設定」- [無線 LAN 基本設定] で [無線自動設定動作モード] を [5GHz] に変更してから、接続設定してください。

## ② 他の無線 LAN 端末や LAN カードまたは LAN ボード機能を停止させるには

他の無線 LAN 端末のソフトウェアがインストールされている場合や、ETHERNET インタフェースを搭載したノートパソコンで、LAN カードおよび LAN ボード機能を停止させていない場合は、無線 LAN 端末（子機）が使用できない場合があります。以下の操作で他の無線 LAN 端末や LAN カードまたは LAN ボード機能を停止させてから、サテライトマネージャのらくらく無線スタートで設定を行ってください。以下の手順は例です。パソコンによって異なる場合があります。詳細はパソコンメーカーにお問い合わせください。

### 〈Windows® 7/Windows Vista® の場合〉

- ① [スタート] (Windows® のロゴボタン) — [コントロールパネル] をクリックする
- ② [システムとセキュリティ] (または [システムとメンテナンス]) — [システム] をクリックする
- ③ [デバイスマネージャー] (または [デバイスマネージャ]) をクリックする
- ④ ユーザーアカウント制御の画面が表示された場合は、[はい] または [続行] をクリックする
- ⑤ [ネットワーク アダプター] (または [ネットワーク アダプタ]) をダブルクリックする
- ⑥ 不要なネットワークアダプタを選択して右クリックし、[無効] を選択する

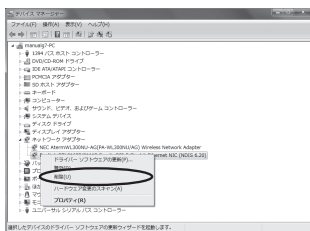

- ⑦ [はい] をクリックする

## ② 他の無線 LAN 端末や LAN カードまたは LAN ボード機能を停止させるには

〈Windows® XP の場合〉

- ① [スタート] — [コントロールパネル] をクリックする
- ② [パフォーマンスとメンテナンス] をクリックする
- ③ [システム] アイコンをダブルクリックする
- ④ [ハードウェア] タブをクリックする
- ⑤ [デバイスマネージャ] をクリックする
- ⑥ [ネットワークアダプタ] をダブルクリックする
- ⑦ 不要なネットワークアダプタを選択して右クリックし、[無効] を選択する

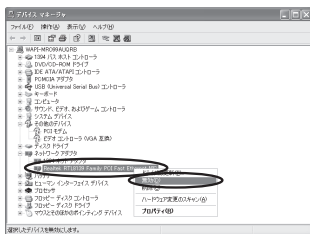

- ⑧ [はい] をクリックする

〈Windows® 2000 Professional の場合〉

- ① [スタート] — [設定] — [コントロールパネル] をクリックする
- ② [システム] アイコンをダブルクリックする
- ③ [ハードウェア] タブをクリックする
- ④ [デバイスマネージャ] をクリックする
- ⑤ [ネットワークアダプタ] をダブルクリックする
- ⑥ 不要なネットワークアダプタを選択して右クリックし、[無効] を選択する

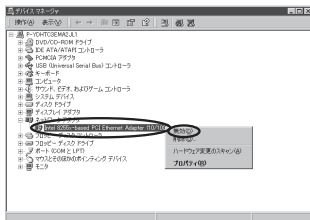

- ⑦ [はい] をクリックする

## WL300NU-AG (無線 USB スティック) の取り扱いについて

### ■ 取り付けるとき

- WL300NU-AG (無線 USB スティック) の USB コネクタ部分に手を触れないようにしてください。
- USB コネクタの向きに注意して、無理に押し込まないようにしてください。

### ■ 取り外すとき

- WL300NU-AG (無線 USB スティック) を取り外すときは、以下の操作で取り外せる状態にしてから取り外してください。
  - ① 通知領域 (タスクトレイ) にあるハードウェアアイコンをクリックする
  - ② [AtermWL300NU-AG の取り出し] をクリックする
    - ※ Windows Vista<sup>®</sup> および Windows<sup>®</sup> XP の場合は、[NEC AtermWL300NU-AG (PA-WL300NU/AG) Wireless Network Adapter を安全に取り外します] をクリックします。
    - ※ Windows<sup>®</sup> 2000 Professional の場合は、[NEC AtermWL300NU-AG (PA-WL300NU/AG) Wireless Network Adapter の停止] をクリックします。
  - ③ 「NEC AtermWL300NU-AG (PA-WL300NU/AG) Wireless Network Adapter」は (コンピューターから) 安全に取り外すことができます。」が表示されたら、**X**または [OK] をクリックして画面を閉じる
    - ※ Windows Vista<sup>®</sup> の場合は、「このデバイスはコンピューターから安全に取り外すことができます。」が表示されたら [OK] をクリックして画面を閉じます。
  - ④ WL300NU-AG (無線 USB スティック) を取り外す

# WL300NE-AG (イーサネット コンバータ) を設置する

WL300NE-AG (イーサネットコンバータ) をパソコンに接続するときは、①設置→②パソコンとの接続→③無線 LAN の設定、の順で設定を行っていきます。実際の手順は「つなぎかたガイド」(別紙)を参照してください。

ここでは、設置の際の注意事項を説明しています。

## 設置する

本商品は、前後左右 5cm、上 5cm 以内に、パソコンや壁などのものがない場所に設置してください。

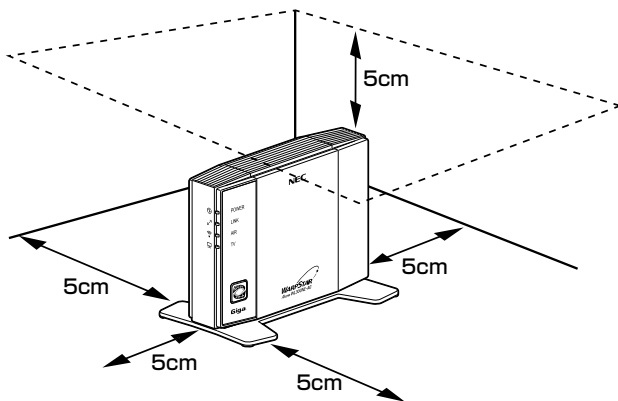

## 警告

AC アダプタを接続および設置する際は、以下のことにご注意ください。

- 必ず本商品に添付のものをお使いください。また、本商品に添付の AC アダプタは他の製品に使用しないでください。
- 風通しの悪い場所に設置しないでください。
- AC アダプタに物をのせたり布を掛けたりしないでください。
- たこ足配線にしないでください。

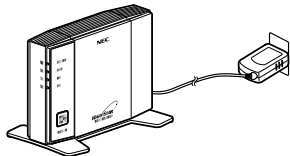

## 注意

- 狭い場所や壁などに近づけて設置しないでください。内部に熱がこもり、破損したり火災の原因となることがあります。
- 本商品の上に物を置いたり、重ね置きはしないでください。
- 本商品を壁掛けで使用しないでください。

## 縦置きの場合

### 1 添付のラバーシートをスタンド裏面に貼り付ける

ラバーシート（添付品）表面のフィルムは、設置後にはがしてご使用ください。

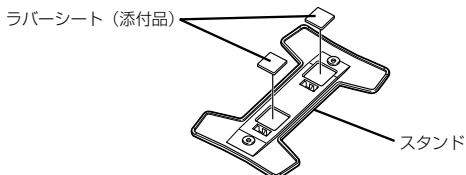

- ラバーシート（添付品）は設置のための仮固定用であり、固定を保証するものではありません。過度の荷重を加えたり、ケーブルを引っ張ったりした場合に設置した床から離脱する恐れがあります。
- ほこり・ゴミなどがラバーシート（添付品）に付着すると床への密着強度が減少します。その場合には中性洗剤や水にてほこり・ゴミなどを洗い流してください。洗浄にて密着強度が増します。洗浄の際には、スタンドを本体から取り外してください。
- ラバーシート（添付品）をご使用にならない場合には、お子様の手の届かない場所に保管してください。誤って飲み込んだ場合には医師の診断を受けてください。

### 2 スタンドを本体底面に差し込む

スタンドの▲マークが本体前面方向（ランプ側）になるようにして、スタンドの凸部を本体底面のスタンド用取り付け穴に差し込みます。

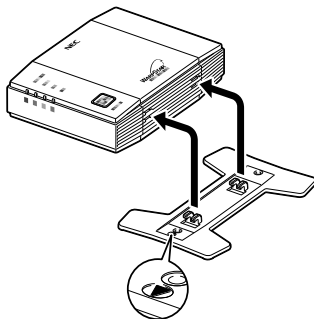

3

スタンドを矢印の方向にスライドする

「カクッ」という感触があるまでスライドしてください。

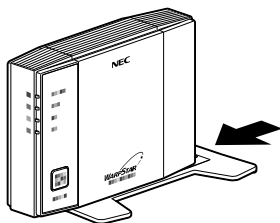

**!** スタンドを外す場合は

図のように、スタンドをスタンド裏面の「取外し方向」(本体背面側)へスライドさせて、取り外してください。

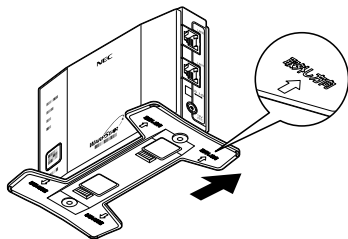

1

設置する

## 横置きの場合

1 添付のラバーシートをスタンド裏面に貼り付ける(●P1-14の手順1参照)

2 スタンドを本体側面に差し込む

スタンドの▲マークが本体前面方向(ランプ側)になるようにして、スタンドの凸部を本体側面のスタンド用取り付け穴に差し込みます。

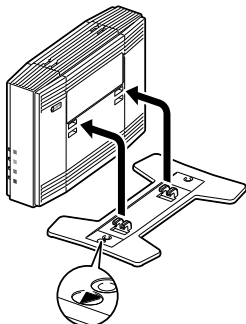

3 スタンドを矢印の方向にスライドする

「カクッ」という感触があるまでスライドしてください。

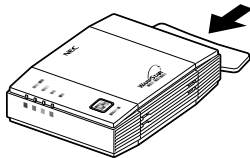

### ❗ スタンドを外す場合は

図のように、スタンド裏面の「取外し方向」(本体背面側)へスライドさせて、取り外してください。

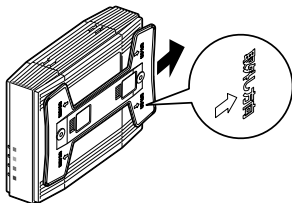



お願い

- 本商品を落とさないでください。落下によって故障の原因になったり、そのまま使用すると火災・感電の原因になることがあります。万一、本商品を落としたり破損した場合は、すぐに本商品の電源プラグをコンセントから抜いて、別紙に示す修理受付先またはお問い合わせ先にご連絡ください。
- 通風孔をふさがらないでください。通風孔をふさぐと、内部に熱がこもり、火災の原因となる場合があります。

【例】



- 本商品の上に物を置いたり、重ね置きはしないでください。



お知らせ

- 無線で届く範囲は壁や家具、什器など周囲の環境により利用できる範囲は短くなります。
- 無線 LAN アクセスポイント (親機) と無線 LAN 端末 (子機) は 1m 以上離してお使いください。
- 本商品は、アンテナが内蔵されています。設置位置により十分な通信特性が得られない場合があります。



# 2

## 無線 LAN アクセスポイント (親機) を設定する

### 2

- 2-1 動作モードについて .....2-2
- 2-2 設定方法について .....2-3
- 2-3 クイック設定 Web の使いかた .....2-4
- 2-4 らくらく Web ウィザードで設定する .....2-9
- 2-5 ルータ/アクセスポイントモード  
切替スイッチで設定する .....2-14

本商品には、下記の3つの動作モードがあります。

動作モード	説明
PPPoE ルータモード	ルータ機能を使用する動作モード ご利用回線によって決まります。
ローカルルータモード	
無線 LAN アクセスポイントモード	ルータ機能を停止して使用する動作モード 別途ご利用のルータ機能内蔵のブロードバンドモデムに接続する場合の動作モードです。

インターネットに接続するためには、この動作モードを設定する必要があります。

本商品の設定方法については、次ページ（P2-3）を参照してください。

### ● PPPoE ルータモード／ローカルルータモードで使う

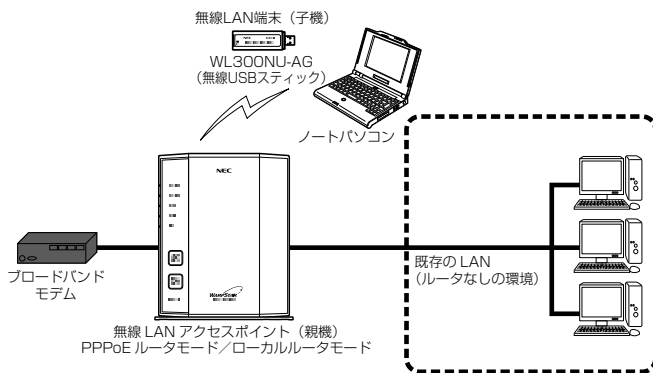

### ● 無線 LAN アクセスポイントモードで使う

別途ご利用のルータタイプのブロードバンドモデムに接続するときには、本商品のルータ機能を停止して無線 LAN アクセスポイントモードで接続します。

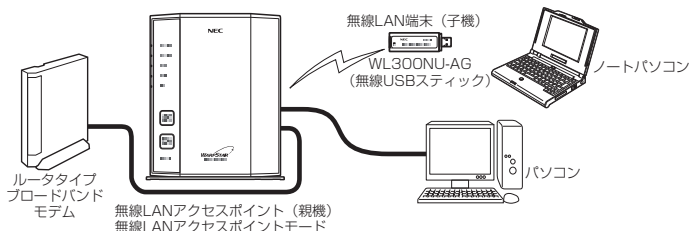

本商品で行う設定には、下記の「らくらくネットスタート」、「クイック設定 Web」、「ルータ／アクセスポイントモード切替スイッチでの設定」があります。

● らくらくネットスタート (☛「つなぎかたガイド」(別紙))

らくらくネットスタートとは、WR8700N (HP モデル) (親機) 側面にあるらくらくスタートボタンの操作で、WAN 側の回線状態を判別して無線 LAN アクセスポイント (親機) の動作モードを WAN 側に合わせた状態に自動設定する機能です。

自宅のご利用回線、動作モードについて詳しくわからない場合にお勧めの設定方法です。設定方法は、「つなぎかたガイド」(別紙) を参照してください。

● クイック設定 Web (らくらく Web ウィザード) (☛P2-4、P2-9)

無線 LAN アクセスポイント (親機) の基本的な設定や詳細な設定を行いたいときに利用します。WWW ブラウザの画面 (クイック設定 Web) で設定します。

らくらくネットスタートで動作モードが PPPoE ルータモードに判別された場合の設定や、らくらくネットスタートで WAN 側回線の判別に失敗した場合の手動設定もここでを行います。(☛P2-9)

本商品をご購入後、はじめてクイック設定 Web を開くと「管理者パスワードの初期設定」の次に「らくらく Web ウィザード」が表示され、インターネット接続のための基本的な設定を行うことができます。(らくらくネットスタートで設定完了している場合は表示されません)

※無線接続してクイック設定 Web を表示させる場合、セカンダリ SSID に無線接続していると\*、工場出荷時の状態でネットワーク分離機能 (☛P4-7) が設定されているため、クイック設定 Web は表示できません。

その場合は、いったん有線で無線 LAN アクセスポイント (親機) とパソコンを接続して、クイック設定 Web を表示してください。設定が終わったら、再度無線接続してください。

\* WEP のみ対応の無線 LAN 端末 (子機) から無線接続する場合など。

● ルータ／アクセスポイントモード切替スイッチでの設定 (☛P2-14)

WR8700N (HP モデル) (親機) 背面にあるルータ／アクセスポイントモード切替スイッチの操作で、動作モードを無線 LAN アクセスポイントモードに設定できます。

ご利用のブロードバンドモデムがルータタイプの場合に、お勧めの設定方法です。

クイック設定 Web で設定を行うには、あらかじめ無線 LAN アクセスポイント（親機）とパソコンとの通信ができる状態にしておく必要があります。

無線 LAN 端末（子機）から設定を行う場合は、「つなぎかたガイド」（別紙）を参照して無線 LAN アクセスポイント（親機）との無線設定が完了してから設定してください。



### お知らせ

- クイック設定 Web での詳細な設定については、「機能詳細ガイド」（P2）の「クイック設定 Web の使い方」を参照してください。
- 説明に使用している画面表示は、お使いの WWW ブラウザやお使いの OS によって異なります。
- クイック設定 Web の画面のデザインは変更になることがあります。



### お願い

- クイック設定 Web の設定は、[設定] をクリックしたあと [保存] をクリックしてからでないと保存されません。

## 設定できる WWW ブラウザ

※設定できる WWW ブラウザの最新情報は、AtermStationにてご確認ください。

### ■ Windows® 7 の場合

Internet Explorer 8.0 に対応  
Firefox 3.6 に対応

### ■ Windows Vista® の場合

Internet Explorer 7.0/8.0 に対応  
Firefox 3.0/3.6 に対応  
Opera 9.64 に対応

### ■ Windows® XP (Service Pack 2 または 3) の場合

Internet Explorer 7.0/8.0 に対応  
Firefox 3.0/3.6 に対応  
Opera 9.64 に対応

### ■ Windows® 2000 Professional の場合

Internet Explorer 6.0 SP1 に対応  
Firefox 3.0/3.6 に対応  
Opera 9.64 に対応

### ■ Mac OS X v10.6 の場合

Safari 4.0 に対応  
Firefox 3.6 に対応

### ■ Mac OS X v10.4/v10.5 の場合

Safari 3.2 に対応  
Firefox 3.0/3.6 に対応  
Opera 9.64 に対応

### ■ Mac OS X v10.3 の場合

Safari 1.3 に対応  
Opera 9.64 に対応

### ■ ゲーム系

Wii、「プレイステーション 3」本体のインターネットブラウザに対応

### ＜画面例＞



## クイック設定 Web を利用するための準備

無線 LAN アクセスポイント（親機）と接続できているかどうかは、IP アドレスが正しく取得できているかどうかで確認することができます。

※無線 LAN アクセスポイントモードの場合は、P2-7 へお進みください。

### < IP アドレスの確認方法 >

#### ■ Windows® 7/Windows Vista® の場合

- ① [スタート] (Windows® のロゴボタン) - [すべてのプログラム] - [アクセサリ] - [コマンドプロンプト] をクリックする
- ② 「ipconfig」と入力して [Enter] キーを押す
- ③ IPv4 アドレスが「192.168.0.XXX」（または「192.168.1.XXX」）になることを確認する（XXX は 1 を除く任意の数字）

#### ■ Windows® XP/2000 Professional の場合

- ① [スタート] - [すべてのプログラム]（または [プログラム]） - [アクセサリ] - [コマンドプロンプト] をクリックする
- ② 「ipconfig」と入力して [Enter] キーを押す
- ③ IP アドレス (IP Address) が「192.168.0.XXX」（または「192.168.1.XXX」）になることを確認する（XXX は 1 を除く任意の数字）

#### ■ Mac OS X の場合

以下は Mac OS X v10.4 Tiger の場合の例です。

- ① アップルメニューの [システム環境設定] を開き、[ネットワーク] アイコンを選択する
- ② [表示] を [内蔵 Ethernet] にして、[TCP/IP] タブをクリックする
- ③ IP アドレスが「192.168.0.XXX」（または「192.168.1.XXX」）になることを確認する（XXX は 1 を除く任意の数字）

## クイック設定 Web の起動のしかた

クイック設定 Web の起動のしかたは、動作モードの設定状態によって異なります。

### ●ルータモードの場合（← 下記）

本商品の ACTIVE ランプが緑点灯または緑点滅または消灯している場合は、こちらを参照してください。

### ●無線 LAN アクセスポイントモードの場合（←P2-7）

本商品の ACTIVE ランプが橙点灯している場合は、こちらを参照してください。

## ルータモードの場合

本商品の ACTIVE ランプが緑点灯／緑点滅／消灯している場合、クイック設定 Web は次の手順で起動します。

- ① パソコンなどを起動する
- ② WWW ブラウザを起動し、アドレス欄に「http://web.setup/」と入力し、クイック設定 Web のページを開く  
※ 無線 LAN アクセスポイント（親機）の IP アドレスを入力して開くこともできます。  
（工場出荷時は 192.168.0.1 です。）例：http://192.168.0.1/



- ③ 次の画面が表示された場合は、画面にしたがって管理者パスワード（任意の文字列）を決めて、下の控え欄に記入する  
※ この画面は、管理者パスワードが未設定の場合に表示されます。



- 管理者パスワードは、無線 LAN アクセスポイント（親機）を設定する場合に必要となりますので、控えておいてください。忘れた場合は、設定画面を開くことができず、無線 LAN アクセスポイント（親機）を初期化してすべての設定がやり直しになります。

管理者パスワード控え欄

- ④ で控えた管理者パスワードを画面に入力し、[設定] をクリックする
- ⑤ ユーザー名とパスワードを入力する  
※「ユーザー名」（上段）には「admin」と半角小文字で入力し、「パスワード」（下段）には④で控えた管理者パスワードを入力してください。



（画面は Windows® 7 の場合の例です。）

- ⑥ [OK] をクリックする
- ⑦ クイック設定 Web が表示される  
※インターネット接続設定が済んでいない場合は、らくらく Web ウィザードが表示されます。  
P2-10 の手順 2以降を参照してインターネット接続の設定を行ってください。



## 無線 LAN アクセスポイントモードの場合

本商品の ACTIVE ランプが橙点灯している場合、クイック設定 Web は次の手順で起動します。

なお、本商品の IP アドレスは、IP アドレス自動補正機能により、本商品が接続しているネットワークのアドレス体系で、末尾が 211 の IP アドレスになっています。

※ IP アドレス自動補正機能を使用せずに、本商品の IP アドレスをお客様ご自身で設定した場合も下記の手順で起動できます。

### ❗ ACTIVE ランプが橙点滅している場合は

本商品の ACTIVE ランプが橙点滅している場合は、本商品の IP アドレスが他の機器と競合しています。

「トラブルシューティング」の「i. 無線 LAN アクセスポイントモードで ACTIVE ランプが橙点灯しない」(P6-10) を参照して本商品の IP アドレスを変更してください。

- ① 本商品が接続しているネットワークのアドレス体系を確認して(●P6-25)控えておく

控え欄	
-----	--

- ② WWW ブラウザを起動する
- ③ アドレス欄に「http://X.Y.Z.211/」を入力して、クイック設定 Web のページを開く
- ※「X.Y.Z」は①で確認したネットワークのアドレス体系です。  
例：①で確認したアドレスが「192.168.1.3」の場合  
→「http://192.168.1.211」と入力する
- ※上記③にて IP アドレスの競合により本商品の IP アドレスの末尾を「211」以外に設定している場合は、設定したアドレスを入力してください。
- ※アドレス欄に「http://aterm-XXXXXX/」(XXXXXX は本商品側面ラベルの WAN 側 MAC アドレスの下 6 桁) と入力しても起動できる場合があります。
- ④ 次の画面が表示された場合は、画面にしたがって管理者パスワード(任意の文字列)を決めて、下の控え欄に記入する
- ※ この画面は、管理者パスワードが未設定の場合に表示されます。



- 管理者パスワードは、無線 LAN アクセスポイント(親機)を設定する場合に必要となりますので、控えておいてください。忘れた場合は、設定画面を開くことができず、無線 LAN アクセスポイント(親機)を初期化してすべての設定がやり直しになります。

管理者パスワード控え欄	
-------------	--

- ⑤ ④で控えた管理者パスワードを画面に入力し、[設定] をクリックする

(次ページに続く)

- ⑥ ユーザ名とパスワードを入力する  
※「ユーザー名」(上段)には「admin」と半角小文字で入力し、「パスワード」(下段)には④で控えた管理者パスワードを入力してください。

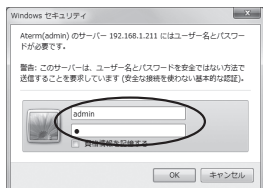

(画面は Windows<sup>®</sup> 7 の場合の例です。)

- ⑦ [OK] をクリックする  
⑧ クイック設定 Web が表示される

## ポップアップヘルプについて

クイック設定 Web を開くと、各項目に(?)のポップアップヘルプがあります。  
このボタンをクリックすると、各設定項目の内容や、入力条件(文字数など)が表示されます。

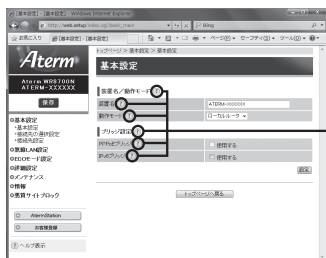

ポップアップヘルプ

# らくらく Web ウィザードで 設定する

ここでは、インターネット接続に必要な本商品の動作モードを、手動で設定する方法について説明しています。設定は、らくらく Web ウィザードで設定します。

※ らくらく Web ウィザードは、インターネット接続設定が未設定の場合にのみ、表示されます。

## お願い

- クイック設定 Web が起動しない場合は、パソコンのネットワークの設定を見直してください。(●P41)



## お知らせ

- クイック設定 Web、らくらく Web ウィザードが利用できる WWW ブラウザについては、「設定できる WWW ブラウザ」(●P2-4) を参照してください。
- 説明に使用している画面表示は、お使いの WWW ブラウザやお使いの OS によって異なります。
- クイック設定 Web の画面のデザインは変更になることがあります。
- PPPoE の外付けブロードバンドモデムを使用するとき、ブロードバンドモデムに付属のユーティリティでは、パソコンを同時に 1 台しかインターネットに接続できません。複数台のパソコンを接続する場合はブロードバンドモデムに付属のユーティリティは使用しないでください。インターネット接続の設定は本商品のらくらく Web ウィザードまたはクイック設定 Web で設定をしてください。

## らくらく Web ウィザードで設定する



## お知らせ

- 以下の手順は、既にらくらく Web ウィザードで本商品の設定が完了している場合は該当しません。クイック設定 Web での詳細な設定については、「機能詳細ガイド」(●P2) を参照してください。

# 1

## クイック設定 Web を起動する (●P2-6)

(次ページに続く)

## 2

### 動作モードを選択し、[次へ] をクリックする

接続事業者（例）（敬称略）ごとに動作モードを選択してください。

#### ● PPPoE ルータモードを選択する場合

フレッツ・ADSL  
Bフレッツ  
(※1)

auひかり（旧：TEPCOひかり）  
eoホームファイバー  
commuf@  
MEGA EGG  
BBIQ  
USEN（フレッツ回線）  
Yahoo!BB（フレッツ回線）  
(※2)

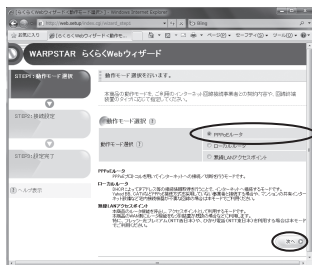

(※1) ルータ内蔵モデムをご利用の場合は、無線LANアクセスポイントモードをお勧めします。

(※2) IP電話をご利用の場合で、IP電話対応機器にルータ機能が内蔵されている場合は、無線LANアクセスポイントモードをお勧めします。

#### ● ローカルルータモードを選択する場合

USEN（フレッツ回線以外）  
CATV  
(※3)

Yahoo!BB（フレッツ回線以外）  
(※4)

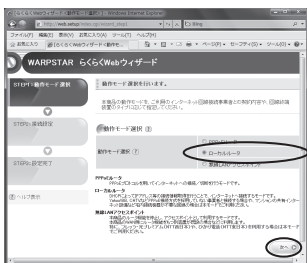

(※3) IP電話をご利用の場合で、IP電話対応機器にルータ機能が内蔵されている場合は、無線LANアクセスポイントモードをお勧めします。

(※4) 無線LANバック適用時は、無線LANアクセスポイントモードをお勧めします。

#### ● 無線LANアクセスポイントモードを選択する場合

フレッツ・  
光プレミアム

auひかり（旧：光プラス）  
ADSL one（旧：メタルプラス）  
イー・アクセス

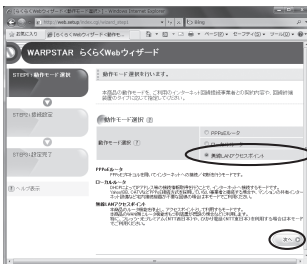



## お知らせ

## ●動作モードがわからないときは

接続しているブロードバンドモデムに PPP ランプがあり、点灯している場合は、無線 LAN アクセスポイントモードを選択してみてください。

## ●ローカルルータと無線 LAN アクセスポイントの動作モードの違いは、次のとおりです。

	お勧めの環境	制限事項など
ローカルルータモード	ルータを多重化接続してセキュリティを高めたい場合	無線 LAN アクセスポイント（親機）のルータ機能をご利用いただけますが、ブロードバンドモデムと設定が競合するため、正しく動作しない場合があります。
無線 LAN アクセスポイントモード	ルータを多重化することにより回線がもつスループットを十分に引き出せない場合	無線 LAN アクセスポイント（親機）のルータ機能は停止されます。ブロードバンドモデムのルータ機能をご利用いただけます。悪質サイトブロックは、ご利用いただけません。

## 3

表示される画面に合わせて、インターネット接続に必要な情報を入力する

## ● PPPoE ルータモードの場合

① [接続先名] にプロバイダの名称など接続先としてわかる名称を入力する。  
好きな名称でかまいません。

② 接続事業者／プロバイダからの情報にしたがって「ユーザー名」と「パスワード」を入力する。

※ 接続事業者／プロバイダとの契約時に入手した接続情報の書類で確認し、文字列を間違えないように入力してください。

※ フレッツの場合は、@以降のドメインが必要です。

※ メールユーザ名やドメイン、パスワードでは接続できません。

③ フレッツ・スクウェアの接続先登録を行うかどうかの選択をします。

※ 「B フレッツ」「フレッツ・ADSL」をご利用の場合のみ選択します。  
DNS ルーティングの設定も自動的に行われます。

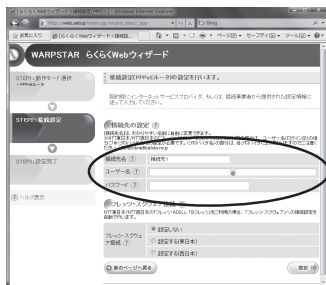

## ●ローカルルータモードの場合

ご加入の接続事業者の案内にしたがって入力してください。接続事業者の案内に何も記載されていない場合は何も設定する必要はありません。



! 次の画面が表示された場合は、無線LANアクセスポイント(親機)のブロードバンドモデムの接続を確認し、[OK]をクリックします。

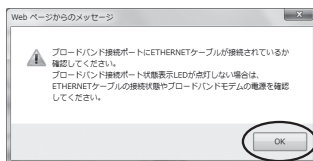

### DHCP クライアント機能：

WAN 側の IP アドレスを自動で取得する場合は [使用する] に  します。接続事業者から固定の IP アドレスを指定されている場合はチェックを外してください。

### IP アドレス / ネットマスク：

接続事業者から固定 IP アドレスを指定されている場合は、その IP アドレス、ネットマスクを入力します。WAN 側を DHCP クライアントとして使用する場合は特に指定する必要はありません。

### ゲートウェイ：

接続事業者から指定されている場合は [使用する] の  を外し、[固定アドレス] に入力します。特に指定されていない場合は特に指定する必要はありません。

### ネームサーバ：

サーバから自動で取得する場合は、[使用する] に  します。接続事業者から指定されている場合は、チェックを外し、そのアドレスを入力します。

### ドメイン名 / ホスト名：

接続事業者からドメイン名、ホスト名を指定されている場合は、その名前を入力します。特に指定がない場合は、空欄のままでもかまいません。

## ●無線 LAN アクセスポイントモードの場合

### IP アドレス / ネットマスク :

IP アドレスが、競合する場合や IP アドレスを手動で設定する場合は、「IP アドレス自動補正機能」の [使用する] の  を外し、ご使用の環境に合わせて無線 LAN アクセスポイント (親機) の IP アドレス / ネットマスクを設定します。

(例) ルータタイプの ADSL モデムの IP アドレスが「192.168.1.1」の場合  
IP アドレス : 192.168.1.211 など

ADSL モデム と同じ値      他の機器で未使用の値  
ネットマスク (ビット指定) : 24

※フレッツ・光プレミアムに接続する際は、IP アドレスを「192.168.24.211」に設定してください。

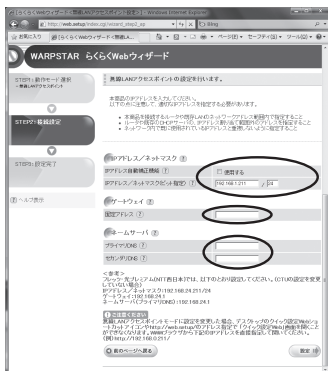

※あとからクイック設定 Web のページを開く場合、<http://web.setup/> やデスクトップの [クイック設定 Web] のアイコンからは開けなくなります。

左記で IP アドレスを手動設定した場合は、WWW ブラウザのアドレス欄に設定した IP アドレス (例: <http://192.168.1.211/>) を入力して開いてください。左記で [IP アドレス自動補正機能] を [使用する] に  した場合は、P2-7 を参照してください。

### ゲートウェイ :

本商品の WAN 側のゲートウェイアドレスを固定で設定する場合は入力します。[IP アドレス自動補正機能] の [使用する] の  を外してから、[IP アドレス / ネットマスク] の入力内容によって決まるネットワークアドレスの範囲内のアドレスを入力してください。

### ネームサーバ :

本商品の WAN 側の DNS サーバを手動で設定する場合は入力します。[IP アドレス自動補正機能] の [使用する] の  を外してから、入力してください。複数の DNS サーバがある場合は、[プライマリ DNS] とともに、[セカンダリ DNS] も入力してください。

## 4

入力が完了したら、[設定] をクリックする

これでインターネット接続のための基本設定は完了です。

## ① インターネット接続の設定 (らくらく Web ウィザード) をもう一度行いたい場合は

らくらく Web ウィザードは、無線 LAN アクセスポイント (親機) をはじめて設定する場合のみ表示されます。もう一度設定する場合は、一度初期化してから設定を行ってください。(●P7-7) なお、初期化を行うと本商品のすべての設定が工場出荷時の状態に戻りますのでご注意ください。

# ルータ／アクセスポイントモード切替スイッチで設定する

無線 LAN アクセスポイント（親機）のルータ／アクセスポイントモード切替スイッチを使って設定します。

- 1 無線 LAN アクセスポイント（親機）の電源を切る
- 2 ルータ／アクセスポイントモード切替スイッチをアクセスポイント（AP）側に切り替える

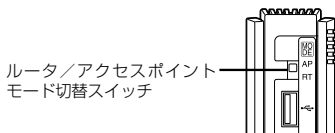

- 3 無線 LAN アクセスポイント（親機）の電源を入れる  
POWER ランプが緑点灯し、ACTIVE ランプが橙点灯すると、設定が完了します。

## ! 無線 LAN アクセスポイントモードに設定（ルータ機能を停止）した場合のご注意

- 無線 LAN アクセスポイントモードで、らくらく無線スタートを行う場合は、必ず、ブロードバンドモデムなど DHCP サーバ機能を持った機器を本商品に接続した状態で行ってください。
- 無線 LAN アクセスポイントモードで、クイック設定 Web を開く場合は、「<http://web.setup/>」およびデスクトップの [クイック設定 Web] アイコンから開くことはできません。  
→ 無線 LAN アクセスポイントモードでのクイック設定 Web の起動のしかたは P2-7 を参照してください。



### お知らせ

- ブロードバンドモデムをパソコンや他のブロードバンドモデムに接続していた場合は、ブロードバンドモデムの電源をいったん切ってください。なお 20 分～ 24 時間待って電源を入れないと、正常に動作しない場合があります。
- この方法で設定したあとに、ルータモードに変更する（ルータ機能を使用する）場合は、必ずルータ／アクセスポイントモード切替スイッチをルータ（RT）側に切り替えたあとで無線 LAN アクセスポイント（親機）を初期化し（☛ P7-7）、本商品の設定をはじめから行ってください。（☛ 「つなぎかたガイド」（別紙））



# 3

## 無線 LAN を設定する

- 3-1 無線 LAN を設定する……………3-2
- 3-2 WL300NU-AG (無線 USB スティック) を  
設定する……………3-3
- 3-3 WL300NE-AG (イーサネットコンバータ)  
を設定する……………3-11
- 3-4 無線 LAN 内蔵のゲーム機から  
接続する……………3-22
- 3-5 無線 LAN で iPhone/iPod touch/iPad から  
接続する……………3-24
- 3-6 パソコンなどから無線 LAN を簡単に  
設定する……………3-26
  - らくらく無線スタート/  
らくらく無線スタート EX を使用して  
無線設定をする……………3-26
  - WPS 機能を使用して無線設定する……3-27
- 3-7 Windows Vista® および Windows® 7/XP  
を「ワイヤレスネットワーク接続」で手動で  
設定する……………3-32

この章では、本商品に無線 LAN 接続する場合の設定について説明しています。

無線 LAN 接続するには、無線 LAN アクセスポイント（親機）側面に記載されている無線設定（ネットワーク名（SSID）、暗号化キー）を、ご利用の無線 LAN 端末（子機）側に設定します。

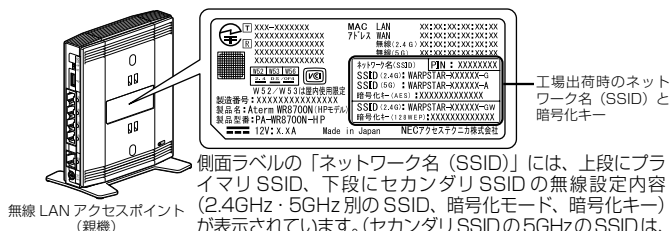

側面ラベルの「ネットワーク名 (SSID)」には、上段にプライマリ SSID、下段にセカンダリ SSID の無線設定内容 (2.4GHz・5GHz 別の SSID、暗号化モード、暗号化キー) が表示されています。(セカンダリ SSID の 5GHz の SSID は、末尾 2 桁が「AW」になったものです。) なお、暗号化キーは、プライマリ SSID・セカンダリ SSID ごとに異なります。

### 【無線設定内容 (初期値)】

下記の「XXX…」は装置ごとに違う値ですので、無線 LAN アクセスポイント（親機）の側面ラベルをご確認ください。

ネットワーク名 (SSID)			暗号化キー	暗号化
プライマリ SSID	2.4GHz	WARPSTAR-XXXXXX-G	XXXXXXXXXXXXXXXX	AES
	5GHz	WARPSTAR-XXXXXX-A		
セカンダリ SSID	2.4GHz	WARPSTAR-XXXXXX-GW	XXXXXXXXXXXXXXXX	WEP (128bit)
	5GHz	WARPSTAR-XXXXXX-AW		

### ● ネットワーク名 (SSID)

マルチ SSID 機能により、無線 LAN アクセスポイント（親機）には 2 つのネットワーク「プライマリ SSID」「セカンダリ SSID」があり、それぞれ、2.4GHz モード・5GHz モードごとにネットワーク名 (SSID) があります。

初期値については、上記の表を参照してください。

※ AES に対応していない子機（ニンテンドー DS など）は、セカンダリ SSID に接続してください。

### ● 暗号化キー

暗号化キーは、パスフレーズ、ネットワークキー、パスワードとも呼ばれています。初期値は、半角英数 13 桁（0～9、A～F を使用）に設定されています。

※ アルファベットの大文字（ABCDEF）と小文字（abcdef）は区別されます。（大文字は、シフトキーを押しながら入力します。）

※ 「B」（ビー）と「8」（ハチ）を間違えないようご注意ください。なお「O」（オー）は使用していません。

※ 暗号化方式が WEP の場合は、下記を参考に設定してください。

- ・ WEP では Open System 認証を使用しています。
- ・ キーは自動的に提供されません。また、キーインデックスは「1」となります。
- ・ IEEE802.1X は使用していません。
- ・ 桁数が 26 桁の場合は、英数字を 16 進数に読み替えてください。

読み替え方法：

英数字	0	1	2	3	4	5	6	7	8	9	A	B	C	D	E	F
16 進数	30	31	32	33	34	35	36	37	38	39	41	42	43	44	45	46

読み替え例：

0123456789ABC → 30313233343536373839414243

# WL300NU-AG (無線 USB スティック) を設定する

WL300NU-AG (無線 USB スティック) から WR8700N (HP モデル) (親機) への無線 LAN 接続設定は、「つなぎかたガイド」(別紙)を参照して、らくらく無線スタートで設定してください。

ここでは、WL300NU-AG (無線 USB スティック) の無線設定を変更する場合の、サテライトマネージャでの設定方法について説明しています。

## サテライトマネージャで設定する

サテライトマネージャは、WL300NU-AG の無線の通信モードの変更、ネットワーク名 (SSID) の変更、無線 LAN の設定をすることができます。

## サテライトマネージャで設定する

- 1 [スタート] (Windows® のロゴボタン) - [すべてのプログラム] - [AtermWARPSTAR ユーティリティ] - [サテライトマネージャ] をクリックしてサテライトマネージャを起動する



らくらく無線スタートの待ち受け画面が表示されている場合は、[キャンセル] をクリックしてください。

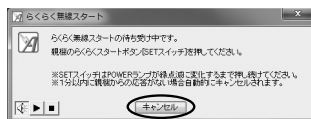

- 2 通知領域 (タスクトレイ) にあるサテライトマネージャのアイコンを右クリックし、[プロパティ] を選択する
- 3 [ネットワーク一覧] タブをクリックする



## 4

接続先のネットワーク名 (SSID) をクリックして、[設定] をクリックする

※工場出荷時のネットワーク名 (SSID) は、無線 LAN アクセスポイント (親機) の側面に記載されています。

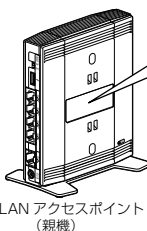

無線 LAN アクセスポイント (親機)

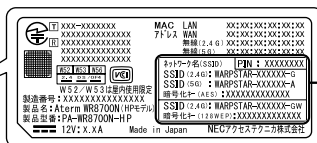

工場出荷時のネットワーク名 (SSID) と暗号化キー

側面ラベルの「ネットワーク名 (SSID)」には、上段にプライマリ SSID、下段にセカンダリ SSID の無線設定内容 (2.4GHz・5GHz 別の SSID、暗号化モード、暗号化キー) が表示されています。(セカンダリ SSID の 5GHz の SSID は、末尾 2 桁が「AW」になったものです。) なお、暗号化キーは、プライマリ SSID・セカンダリ SSID ごとに異なります。

## 5

## 無線 LAN の設定を行う

使用する無線 LAN アクセスポイント (親機) にあわせて次のように設定します。

暗号化の設定を行う場合は必ず無線 LAN アクセスポイント (親機) 側を先に設定してください。

### 【ネットワーク名 (SSID)】

無線 LAN アクセスポイント (親機) の設定にあわせてネットワーク名 (SSID) を入力します。(半角英数字、- (ハイフン)、\_ (アンダースコア) を使用して 32 文字以内で入力してください。)

手順 4 で使用するネットワーク名 (SSID) を選択した場合は、そのままにしておきます。

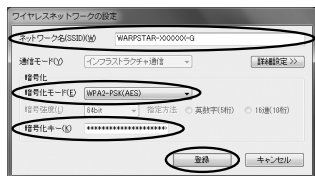

## 【暗号化モード】

無線 LAN アクセスポイント (親機) の設定にあわせて「暗号化モード」で暗号化の方法を選択して、設定したい「暗号強度」や「暗号化キー」などを入力します。

〈無線 LAN アクセスポイント (親機) の暗号化モードが TKIP または AES の場合〉

- ① [暗号化モード] で動作モードを選択する
- ② 任意の暗号化キーを入力する

暗号化キーは半角で、8～63 桁の英数記号または、64 桁の 16 進数で入力します。

暗号化キーに使用できる文字は次のとおりです。

## 【8～63 桁の場合】

英数記号 (0～9、a～z、A～Z、下記の記号)

!	%	)	-	:	@	^	
"	&	*	.	<	[	_	]
#	'	+	/	=	\	`	-
\$	(	,	:	>	]	{	

※「\」(バックスラッシュ) は、パソコンの設定によっては「¥」と表示されます。

## 【64 桁の場合】

16 進数 (0～9、a～f、A～F)

〈無線 LAN アクセスポイント (親機) の暗号化モードが WEP の場合〉

- ① [暗号化モード] で [WEP] を選択する
- ② 暗号強度を「64bit」「128bit」から選択し、指定方法を選択する  
「64bit」(弱) < 「128bit」(強) の順で強い暗号がかかります。
- ③ 暗号化キーを入力する  
英数字は 0～9、a～z、A～Z で構成されている文字列を指定できます。  
16 進は 0～9、a～f、A～F で構成されている文字列を指定できます。

【登録】をクリックする



## お知らせ

- 【詳細設定】タブをクリックすると、次の設定が行えます。

Windows® 7/Windows Vista® の場合、設定を有効にするには「登録」をクリックしてください。

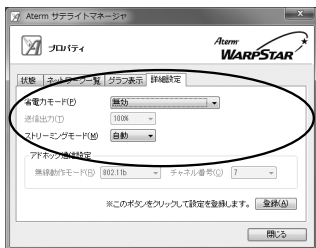

※画面は Windows® 7 の場合の例です。

- **省電力モード**

ノートパソコンなどのバッテリーを長く持たせたいときに設定します。ただし、「有効」や「最大」に設定するとスループットが低下します。

- **ストリーミングモード**

無線通信状態を監視するために無線 LAN 端末（子機）が行っている、無線 LAN ネットワークの参照（スキャン）動作を制限して、スキャン動作の影響で発生するストリーミング映像の一時的な乱れなどをおさえます。「自動」で動画や音声の途切れなどが発生する場合は「ON」に設定してください。

Windows® XP/2000 Professional の場合は、無線機能の有効化／無効化、Windows® XP のワイヤレスネットワークの有効化／無効化の設定も行うことができます。

- IEEE802.11n 通信時に利用できる暗号化モードは、WPA-PSK (AES) または WPA2-PSK (AES) のみとなります。これ以外の WEP、WPA-PSK (TKIP)、WPA2-PSK (TKIP) は IEEE802.11a、IEEE802.11b、IEEE802.11g 通信時に利用できません。  
(2010年12月現在)

## お願い

- 同じネットワーク名 (SSID) を設定した複数の無線 LAN アクセスポイント (親機) 間をローミング接続する場合、サテライトマネージャの「ネットワーク一覧」のチャンネル表示が「状態」の表示と異なる場合があります。「状態」表示の値を参照してください。
- 2 台目以降の無線 LAN 端末 (子機) を追加する場合は、1 台目と同じ暗号化キーを入力してください。

## ❗ サテライトマネージャの使い方

通知領域 (タスクトレイ) にあるサテライトマネージャのアイコンを右クリックすると、ポップアップメニューが表示されます。ポップアップメニューでは次のことができます。

### 【プロパティ】：

通信モードの設定、暗号化の設定をすることができます。

【状態】 タブで無線 LAN アクセスポイント (親機) との接続状態を詳細に確認することができます。

無線の接続状態が「普通」または「強い」になることを確認してください。「普通」または「強い」と表示されないときは、「普通」または「強い」と表示される位置までパソコンを移動してください。

### 【らくらく無線スタート】：

無線 LAN アクセスポイント (親機) とのネットワーク名 (SSID) や暗号化設定を簡単に行うことができます。(●P3-26、「つなぎかたガイド」(別紙))

### 【接続先切替】：

サテライトマネージャで設定した接続先 (無線 LAN アクセスポイント (親機)) を切り替えて使用できます。

【無線機能を無効化する／無線機能を有効化する】(Windows® 7/Windows Vista® の場合のみ)：

【無線機能を無効化する】または【無線機能を有効化する】をクリックすると、無線機能を無効または有効に切り替えることができます。

Windows® 7/Windows Vista® の場合のみの項目です。(Windows® XP/2000 Professional の場合は、【プロパティ】 - 【詳細設定】にて設定することができます。)

### 【タスクバーに常駐する】：

【タスクバーに常駐する】にチェックをつけるとパソコンを起動したときにタスクバーにサテライトマネージャが表示されます。

### 【バージョン情報】：

サテライトマネージャのバージョンや無線 LAN 端末 (子機) のドライバのバージョンを確認することができます。

### 【終了】：

サテライトマネージャを終了します。

## ? サテライトマネージャを起動するには

サテライトマネージャを終了させたあとに、再度サテライトマネージャを起動するときには、【スタート】をクリックし、【すべてのプログラム】 - 【Aterm WARPSTAR ユーティリティ】 - 【サテライトマネージャ】をクリックします。



## Windows® XP でサテライトマネージャをご利用になるには

Windows® XP の「ワイヤレスネットワーク接続」でいったん設定を行っていた場合、Windows® XP でサテライトマネージャをご利用になるには、Windows® XP の「ワイヤレスネットワーク接続」を停止する必要があります。

- ① サテライトマネージャを起動する
- ② 通知領域 (タスクトレイ) にあるサテライトマネージャのアイコンを右クリックし、[プロパティ] をクリックする
- ③ 次の画面が表示されるので [はい] をクリックする

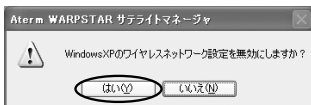

以上の設定を行うと、Windows® XP でサテライトマネージャが使用できるようになります。P3-3 からのサテライトマネージャでの無線 LAN アクセスポイント (親機) の登録設定、暗号化設定を行ってください。



## サテライトマネージャで無線 LAN アクセスポイント(親機)との通信状態を確認する

サテライトマネージャを起動すると、無線 LAN アクセスポイント (親機) と無線 LAN 端末 (子機) の通信状態を確認することができます。

- 1 通知領域 (タスクトレイ) の [サテライトマネージャ] アイコンを右クリックし、[プロパティ] を選択する



[サテライトマネージャ] アイコンでは、無線 LAN アクセスポイント (親機) との無線接続状態が確認できます。

 無線 LAN 端末 (子機) が正しく接続されていません。

 無線 LAN アクセスポイント (親機) が正しく検出できています。

 無線 LAN アクセスポイント (親機) がみつかりません。

● 無線 LAN アクセスポイント (親機) との電波の状態は次のとおりです。

 青 3 本  
強い

 青 2 本  
普通

 黄 2 本  
弱い

 赤 1 本  
限界

- 2 [状態] タブをクリックする

無線 LAN アクセスポイント (親機) と無線 LAN 端末 (子機) の通信状態が表示されます。



- 3 接続状態を確認し、[閉じる] をクリックする

無線の接続状態が「普通」または「強い」と表示されることを確認してください。

「普通」または「強い」と表示されないときは、「普通」または「強い」と表示される位置までパソコンを移動してください。



## サテライトマネージャで確認できる接続状態について

### 【グラフ表示】

通信中の無線の受信信号強度やリンク速度をリアルタイムにグラフ表示しています。

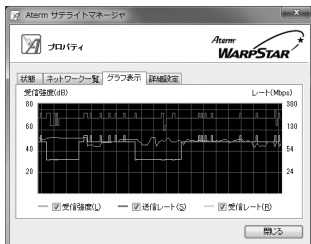

### 【状態】 - 【チャンネル状況】

近くの無線 LAN アクセスポイント（親機）が、どのチャンネルで使われているかを表示します。同じ無線チャンネルを使うと、他の無線通信と干渉し、スループットが低下する場合があります。

現在接続中のチャンネルは赤で表示されます。

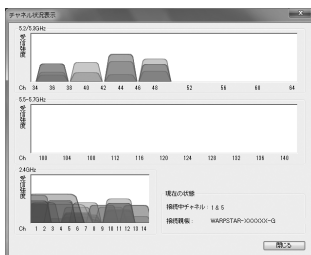

# WL300NE-AG (イーサネット コンバータ) を設定する

WL300NE-AG (イーサネットコンバータ) から WR8700N (HP モデル) (親機) への無線 LAN 接続設定は、工場出荷時状態で設定済みです。通常は、「つなぎかたガイド」(別紙)を参照して接続するだけでご利用いただくことができます。

ここでは、WL300NE-AG (イーサネットコンバータ) で行える設定について説明しています。

- WL300NE-AG (イーサネットコンバータ) をクイック設定 Web で無線設定する (☛ 下記)
  - WL300NE-AG (イーサネットコンバータ) のみの無線設定をクイック設定 Web で行う場合の設定方法です。
- クイック設定 Web の設定項目について (☛ P3-17)
  - WL300NE-AG (イーサネットコンバータ) のクイック設定 Web の設定項目について説明しています。
- WL300NE-AG (イーサネットコンバータ) をらくらく無線スタートで無線設定する (☛ P3-18)
  - 無線 LAN アクセスポイント (親機) または WL300NE-AG (イーサネットコンバータ) を初期化して無線設定が初期化された場合の無線再設定方法です。

## WL300NE-AG (イーサネットコンバータ) をクイック設定 Web で無線設定する

ここでは、WL300NE-AG (イーサネットコンバータ) のみの無線設定をクイック設定 Web で行う場合の設定方法を説明しています。

### クイック設定 Web の起動のしかた

#### ■ DHCP サーバ機能を起動する

- 1 WL300NE-AG (イーサネットコンバータ) から AC アダプタのプラグをいったん外し、約 10 秒待つ
- 2 WL300NE-AG (イーサネットコンバータ) 側面のらくらくスタートボタンを押しながら、AC アダプタのプラグを接続し、AIR ランプが赤点減したら、らくらくスタートボタンを離す  
無線 LAN アクセスポイント (親機) との無線接続はいったん切断されます。WL300NE-AG (イーサネットコンバータ) の DHCP サーバが起動します。

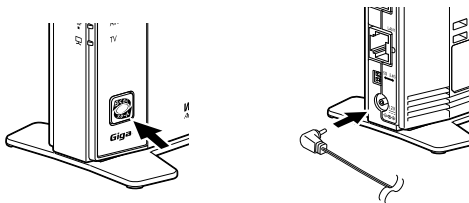

(次ページに続く)

## ■クイック設定 Web を起動する

3 パソコンなどを起動する

4 WWW ブラウザを起動し、WL300NE-AG (イーサネットコンバータ) の IP アドレスを入力し、設定画面を開く (工場出荷時は 192.168.0.240 です)

例 : http://192.168.0.240/

WWW ブラウザの設定画面が表示されない (P6-15)

5 画面にしたがって**管理者パスワード (任意の文字列)**を決めて、下の**控え欄**に記入する

●管理者パスワードは、WL300NE-AG (イーサネットコンバータ) を設定する場合に必要となりますので、控えておいてください。

忘れた場合は設定画面を開くことができず、初期化してすべての設定を最初からやり直しになります。

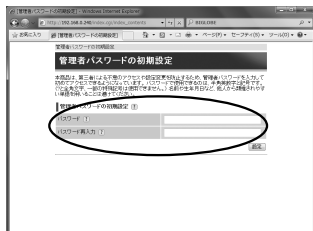

管理者パスワード控え欄

--	--

6 手順 5 で控えた**管理者パスワード**を画面に入力し、**[設定]**をクリックする  
※一度設定すると、次回からは、この画面は出なくなります。

7 **[ユーザー名]** (上段) に「admin」を、**[パスワード]** (下段) に手順 5 で控えた**管理者パスワード**を入力し、**[OK]**をクリックする

(ユーザー名は、半角小文字で入力してください。)

クイック設定 Web が表示されます。

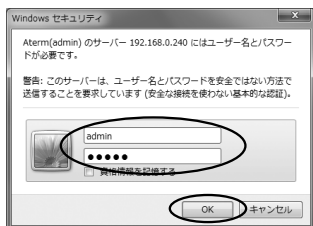

## クイック設定 Web で無線設定する

1 WL300NE-AG (イーサネットコンバータ) のクイック設定 Web を起動する (●P3-11)

2 「基本設定」を選択する



3 [ネットワーク名(SSID)]に無線ネットワーク内で使用するネットワーク名 (SSID) を入力する

使用する無線 LAN アクセスポイント (親機) のネットワーク名 (SSID) を確認しておいてください。

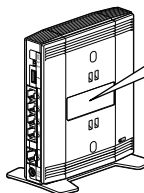

無線 LAN アクセスポイント (親機)

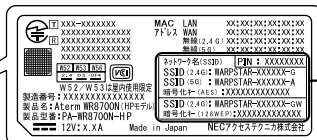

側面ラベルの「ネットワーク名 (SSID)」には、上段にプライマリ SSID、下段にセカンダリ SSID の無線設定内容 (2.4GHz・5GHz 別) の SSID、暗号化モード、暗号化キー) が表示されています。(セカンダリ SSID の 5GHz の SSID は、末尾 2 桁が「AW」になったものです。) なお、暗号化キーは、プライマリ SSID・セカンダリ SSID ごとに異なります。



[アクセスポイント検索] をクリックして [アクセスポイント検索] 画面を表示してネットワーク名 (SSID) を選択することもできます。

- ① [アクセスポイント検索] 画面で接続するネットワーク名 (SSID) を選択する
- ② [選択] をクリックする

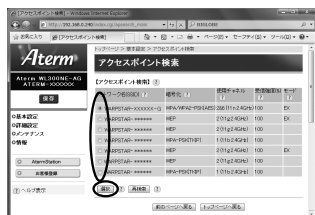

## 無線 LAN アクセスポイント（親機）の暗号化設定に合わせて暗号化の設定を行う

### ■暗号化モードで TKIP または AES を使用する場合

- ① [暗号化モード] で使用する暗号化モードを選択する  
 ※ IEEE802.11n では、[WPA-PSK (TKIP)]、[WPA2-PSK (TKIP)] は使用できません。



- ② [指定方法] を選択し、[暗号化キー] を入力する  
 暗号化キーは半角で、8～63桁の英数記号、または、64桁の16進数で入力します。  
 ※暗号化キーに使用できる文字は次のとおりです。

#### 【8～63桁の場合】

英数記号 (0～9、a～z、A～Z、下記の記号)

!	%	)	-	:	@	^	
"	&	*	.	<	[	_	}
#	'	+	/	=	\	`	-
\$	(	.	:	>	]	{	

※「\」（バックスラッシュ）は、パソコンの設定によっては「¥」と表示されます。

#### 【64桁の場合】

16進数 (0～9、a～f、A～F)

### ■暗号化モードで WEP を使用する場合

- ① [暗号化モード] で [WEP] を選択する  
 ※ IEEE802.11n では、WEP はご利用になれません。
- ② 暗号強度を「64bit」「128bit」「152bit」から選択し、指定方法を選択する  
 「64bit」(弱) < 「128bit」 < 「152bit」(強) の順で強い暗号がわかります。
- ③ [指定方法] で [英数記号] または [16進] を選択する  
 ※ [英数記号] → 英数字 (0～9、a～z、A～Z) と下記の記号の組み合わせで暗号を入力します。

!	%	)	-	:	@	^	
"	&	*	.	<	[	_	}
#	'	+	/	=	\	`	-
\$	(	.	:	>	]	{	

※「\」（バックスラッシュ）は、パソコンの設定によっては「¥」と表示されます。

[16進] → 16進表記 (0～9、a～f、A～F) の組み合わせで暗号を入力します。  
 ※指定した暗号強度によりそれぞれの入力桁数は異なります。

- ④ [使用する暗号化キー番号] を 1番～4番で選択する  
 ⑤ [暗号化キー] は③で指定した方法で入力する



#### 暗号化キーの入力例:

[128bit]の場合(英数記号/13桁)  
 0123456789ABC

- 5 [設定] をクリックする
- 6 [OK] をクリックする
- 7 [保存] をクリックする
- 8 「メンテナンス」 - 「再起動」 を選択する
- 9 [再起動] をクリックする
- 10 [OK] をクリックする

### 11 WL300NE-AG (イーサネットコンバータ) の LINK ランプが緑または橙点灯することを確認する

無線 LAN アクセスポイント (親機) と無線通信が確立すると LINK ランプが緑または橙点灯します。

- ・ 2.4GHz モード通信時…………… 緑点灯
- ・ 5GHz モード通信時…………… 橙点灯

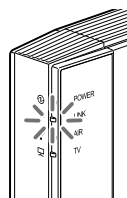

#### ! 重要

パソコンの IP アドレスを変更した場合は、WL300NE-AG (イーサネットコンバータ) の設定を終了したあとは、パソコンの IP アドレスをお使いのネットワーク環境 (ルータなど) に合わせて設定してください。

## ❗ 無線 LAN アクセスポイント (親機) で MAC アドレスによる接続制限を行う場合

無線 LAN アクセスポイント (親機) で MAC アドレスによる接続制限 (MAC アドレスフィルタリング) を行う場合、WL300NE-AG (イーサネットコンバータ) の無線クライアントモードによって次のように設定してください。

＜ WL300NE-AG (イーサネットコンバータ) の無線クライアントモードが標準モードまたは拡張モードの場合＞

WL300NE-AG (イーサネットコンバータ) の側面に記載されている無線の MAC アドレスを登録することで無線接続する他の無線 LAN 端末 (子機) を制限できます。

＜ WL300NE-AG (イーサネットコンバータ) の無線クライアントモードが MAC クローンモードの場合＞

WL300NE-AG (イーサネットコンバータ) の側面に記載されている無線の MAC アドレスと WL300NE-AG (イーサネットコンバータ) に接続しているパソコンなどの端末の MAC アドレスをすべて登録してください。

→ WL300NE-AG (イーサネットコンバータ) では、接続されている複数の端末のうち、最初にアクセスのあった端末の MAC アドレスを記憶し、他の端末からのアクセス時は MAC アドレスを最初の端末のものに変換します。

このため、無線 LAN アクセスポイント (親機) の MAC アドレスフィルタに未登録の端末が最初にアクセスすると、LINK ランプが消灯し、WL300NE-AG (イーサネットコンバータ) に接続しているすべての端末が無線接続できなくなります。(WL300NE-AG (イーサネットコンバータ) の電源を入れたときに MAC アドレスを登録された端末が接続されていない場合も、無線接続できなくなります。)

なお、既に LINK ランプが点灯している WL300NE-AG (イーサネットコンバータ) に、MAC アドレスが未登録の端末を接続した場合は通信が可能です。



## クイック設定 Web の設定項目について

ここでは、WL300NE-AG (イーサネットコンバータ) のクイック設定 Web について、それぞれの項目で何が設定できるのかを説明しています。

設定項目の詳細については「機能詳細ガイド」(●P2) を参照してください。

### ! 設定の登録のしかた

それぞれのページで [設定] をクリックしたあと、[保存] をクリックすることにより設定内容を WL300NE-AG (イーサネットコンバータ) に書き込みます。

※ 設定登録後は、[メンテナンス] - [再起動] で WL300NE-AG (イーサネットコンバータ) を再起動してください。DHCP サーバ機能を停止します。

#### 【基本設定】

ネットワーク名 (SSID) や、暗号化を設定します。(●P3-13、P3-14)

#### 【詳細設定】

ネットワーク設定 (IP アドレス、ネットマスク)、無線 LAN 設定 (無線クライアントモード、送信出力) を設定します。

#### 【メンテナンス】 - 【管理者パスワードの変更】

管理者パスワード (パスワード) を設定できます。(初期値: 空欄)

使用できる文字は半角英数字、- (ハイフン)、\_ (アンダースコア) で、64 文字以内です。

#### 【メンテナンス】 - 【設定値の初期化】

[設定値の初期化] をクリックすると WL300NE-AG (イーサネットコンバータ) の設定が初期値に戻ります。

#### 【メンテナンス】 - 【ファームウェア更新】

次の手順で、WL300NE-AG (イーサネットコンバータ) のバージョンアップができます。

- ① 最新のファームウェアを AtermStation からダウンロードする  
※画面左下の [Aterm Station] をクリックすると、AtermStation にリンクします。  
※ファイルが圧縮されている場合は、解凍します。
- ② [参照] をクリックする
- ③ ダウンロードしたファームウェアのファイルを指定する
- ④ [更新] をクリックする
- ⑤ [OK] をクリックする
- ⑥ しばらくすると、「ファームウェア更新中です。1 分ほどお待ちください」と表示される  
※バージョンアップの途中で電源を切らないでください。
- ⑦ 「再起動が完了しました。」と表示されたら [OK] をクリックする

#### 【メンテナンス】 - 【再起動】

WL300NE-AG (イーサネットコンバータ) の再起動を行います。

※設定を変更した場合は、再起動を行う前に設定を保存しないと設定内容が失われます。

#### 【情報】 - 【現在の状態】

WL300NE-AG (イーサネットコンバータ) の無線 LAN 通信状態、ネットワーク情報、装置情報が表示されます。

#### 【情報】 - 【チャンネルの状態】

周囲の無線 LAN アクセスポイント (親機) のチャンネル状態を表示します。

#### 【リンク】

AtermStation、お客様登録のページにリンクしています。

※お使いのモデムやルータ、およびパソコンの設定環境によってはリンク先に接続できない場合があります。

※インターネットに接続している場合のみリンク先に接続できます。

## WL300NE-AG (イーサネットコンバータ) をらくらく無線スタートで無線設定する

ここでは、無線 LAN アクセスポイント (親機) または WL300NE-AG (イーサネットコンバータ) を初期化して無線設定が初期化された場合の無線の再設定方法について説明しています

設定は、らくらく無線スタートで行います。

### ! らくらく無線スタートで設定を行う場合のご注意

- 無線 LAN アクセスポイント (親機) 側に暗号化の設定がされていることが必要です。  
→ 暗号化設定されていないと、らくらく無線スタートでの設定はできません。  
(P3-19 の手順 3 の段階で失敗します。)
- 無線 LAN アクセスポイント (親機) 側の「MAC アドレスフィルタリング機能」を使用している場合は、エントリを制限数いっぱいに登録しないようにしてください。  
→ 無線 LAN アクセスポイント (親機) 側の「MAC アドレスフィルタリング機能」を使用している場合、WL300NE-AG (イーサネットコンバータ) の MAC アドレスを事前に登録していなくても、らくらく無線スタートでの設定で自動的に登録されますが、制限数いっぱいに登録していると、らくらく無線スタートでの設定はできません。(P3-19 の手順 3 の段階で失敗します。)
- らくらく無線スタートでの設定中は、無線 LAN アクセスポイント (親機) では無線 LAN 通信ができませんので、ご注意ください。らくらく無線スタートでの設定完了後、無線 LAN 通信が可能になります。
- らくらく無線スタートでの設定が失敗した場合は、WL300NE-AG (イーサネットコンバータ) を初期化してから (●P7-9) 設定し直してください。
- WL300NE-AG (イーサネットコンバータ) の DHCP サーバ機能が動作中 (●P3-11) は、らくらく無線スタートでの設定はできません。

### ! TV モード機能をご利用になる場合は

WL300NE-AG (イーサネットコンバータ) 背面の「5GHz/2.4GHz 優先接続切替スイッチ」を「5G」側に切り替えてください。

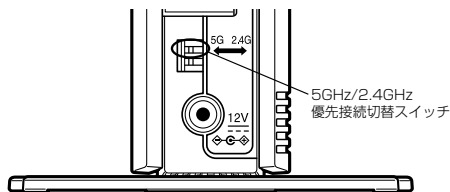

1 WL300NE-AG (イーサネットコンバータ) の電源が入っていない場合は、電源を入れてから 30 秒以上待つ

2 WL300NE-AG (イーサネットコンバータ) 側面のらくらくスタートボタンを長押しして、前面の POWER ランプが緑点滅になったら離す

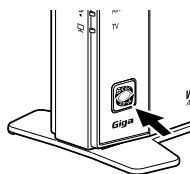

〈WL300NE-AG  
(イーサネットコンバータ)〉

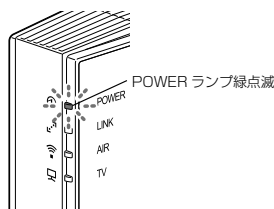

〈WL300NE-AG  
(イーサネットコンバータ)〉

3 無線 LAN アクセスポイント (親機) のらくらくスタートボタンを長押しして (約 6 秒)、POWER ランプが緑点滅になったら離す

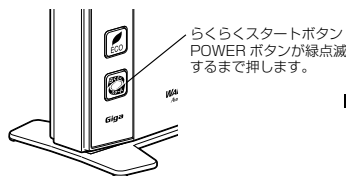

〈無線 LAN アクセスポイント (親機)〉

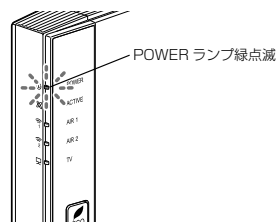

〈無線 LAN アクセスポイント (親機)〉



#### POWER ランプが緑点滅せず、約 10 秒間赤点灯した場合

らくらく無線スタートに失敗しています。

無線 LAN アクセスポイント (親機) 側で、暗号化が設定されていない場合は暗号化を設定し、MAC アドレスフィルタリングのエントリが制限数いっぱいに登録されている場合は登録を 1 個削除してください。無線 LAN アクセスポイント (親機) 側の設定が済んだら、WL300NE-AG (イーサネットコンバータ) を初期化 (P7-9) し、手順 2 から設定し直してください。

4

しばらく待って、無線 LAN アクセスポイント（親機）POWER ランプと WL300NE-AG（イーサネットコンバータ）前面の POWER ランプ両方が橙点滅に変わったことを確認する



どちらか片方しか上記の状態になっていない場合

他の無線 LAN アクセスポイント（親機）または無線 LAN 端末（子機）と設定を行おうとしている場合があります。

しばらくして無線 LAN アクセスポイント（親機）と無線 LAN 端末（子機）の POWER ランプが緑点灯することを確認した後、WL300NE-AG（イーサネットコンバータ）を初期化（☛P7-9）し、手順 2 から設定し直してください。

5

もう一度無線 LAN アクセスポイント（親機）のらくらくスタートボタンを長押しして（約 6 秒）、無線 LAN アクセスポイント（親機）と WL300NE-AG（イーサネットコンバータ）の POWER ランプ両方が橙点灯状態になったら離す

POWER ランプが、橙点灯（約 10 秒）すれば設定完了です。

もし、赤点灯した場合は、設定に失敗しています。WL300NE-AG（イーサネットコンバータ）を初期化（☛P7-9）し、手順 2 から設定し直してください。

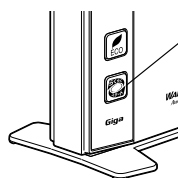

らくらくスタートボタン  
POWER ボタンが緑点滅  
するまで押します。

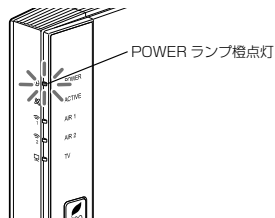

POWER ランプ橙点灯

〈無線 LAN アクセスポイント（親機）〉

〈無線 LAN アクセスポイント（親機）〉

※ POWER ランプは約 10 秒間橙点灯したあと、緑点灯に戻ります。

6

WL300NE-AG（イーサネットコンバータ）の LINK ランプが緑または橙点灯することを確認する

無線 LAN アクセスポイント（親機）と無線通信が確立すると LINK ランプが緑または橙点灯します。

- ・ 2.4GHz モード通信時……………緑点灯
- ・ 5GHz モード通信時……………橙点灯

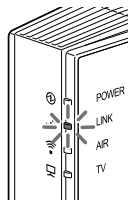

〈WL300NE-AG  
（イーサネットコンバータ）〉

#### お願い

- WL300NE-AG (イーサネットコンバータ) をらくらく無線スタートで設定後、LINK ランプが点灯しているにもかかわらず WL300NE-AG (イーサネットコンバータ) に接続したパソコンからインターネットに接続できない場合は、次の手順で ETHERNET ケーブルを接続し直してください。
  - ① WL300NE-AG(イーサネットコンバータ)とパソコンを接続している ETHERNET ケーブルを取り外す
  - ② WL300NE-AG (イーサネットコンバータ) の電源を切る
  - ③ WL300NE-AG (イーサネットコンバータ) とパソコンを ETHERNET ケーブルで接続する
  - ④ WL300NE-AG (イーサネットコンバータ) の電源を入れる
  - ⑤ LINK ランプが点灯することを確認する



#### お知らせ

- 無線 LAN アクセスポイント (親機) 側で「ESS-ID ステルス機能 (SSID の隠蔽)」を「有効」に設定している場合でも、らくらく無線スタートでの設定をすることができます。

# 無線 LAN 内蔵のゲーム機から接続する

本商品に無線 LAN 内蔵のゲーム機を接続することができます。

## ●らくらく無線スタートでの設定

らくらく無線スタートに対応したゲーム機の場合は、らくらく無線スタートで簡単に無線 LAN 接続設定ができます。

らくらく無線スタートで設定できるゲーム機の例>

- ・Wii
- ・ニンテンドー DS (ニンテンドー DS Lite 含む)
- ・ニンテンドー DSi (ニンテンドー DSi LL 含む)
- ・「プレイステーション 3」
- ・PSP「プレイステーション・ポータブル」

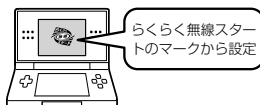

※図は一例です。

設定方法はゲーム機の取扱説明書またはゲーム機の接続設定内にある  マークから設定してください。

ゲーム機の設定方法やらくらく無線スタート対応機種に関する最新情報については、AtermStation (<http://121ware.com/aterm/>) - 「サポートデスク」をご確認ください。

## ●手動設定

らくらく無線スタートに対応していないゲーム機は、手動で設定します。

無線 LAN アクセスポイント (親機) 側に記載されている無線設定をゲーム機側に設定してください。設定方法については、各ゲーム機に添付の取扱説明書を参照してください。

<無線接続できるゲーム機の例>

- ・Xbox360 など

ゲーム機の説明書にしたがって内蔵無線を有効にしたら、接続したい無線 LAN アクセスポイント (親機) のネットワーク名 (SSID) を選択して接続し、無線 LAN アクセスポイント (親機) の暗号化キーを入力してください。

※設定の際に画面に出てくる「ネットワークキー」、「パスフレーズ」、「パスワード」とは、暗号化キーのことです。

※暗号化キーを入力する際、大文字 (ABCDEF) はシフトキーを押しながら入力します。大文字 (ABCDEF) を小文字 (abcdef) で入力すると通信できませんので、ご注意ください。

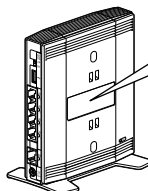

無線 LAN アクセスポイント (親機)

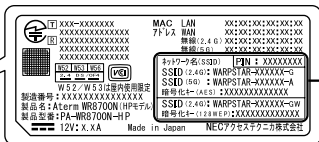

工場出荷時のネットワーク名 (SSID) と暗号化キー

側面ラベルの「ネットワーク名 (SSID)」には、上段にプライマリ SSID、下段にセカンダリ SSID の無線設定内容 (2.4GHz・5GHz 別の SSID、暗号化モード、暗号化キー) が表示されています。(セカンダリ SSID の 5GHz の SSID は、末尾 2 桁が「AW」になったものです。) なお、暗号化キーは、プライマリ SSID・セカンダリ SSID ごとに異なります。



## お知らせ

- ニンテンドー DS (ニンテンドー DS Lite 含む) は、WEP にのみ対応しています。手動で設定する場合、ネットワーク名 (SSID) はセカンダリ SSID \* を選択してください。暗号化キーは、無線 LAN アクセスポイント (親機) 側面に記載されている暗号化キーを設定してください。  
※セカンダリ SSID は、無線 LAN アクセスポイント (親機) 側面に記載されているネットワーク名 (SSID) の末尾に「W」がついたものです。(暗号化方式は WEP (128bit) です。) なお、ニンテンドー DSi の場合は、AES、TKIP の暗号化方式で接続できる場合があります。詳しくはゲーム機の取扱説明書をご参照ください。
- ゲーム機のブラウザでクイック設定 Web を表示させる場合、セカンダリ SSID に無線接続していると\*、工場出荷時の状態でネットワーク分離機能(●P4-7)が設定されているため、クイック設定 Web は表示できません。その場合は、いったん有線で無線 LAN アクセスポイント (親機) とパソコンを接続して、クイック設定 Web を表示してください。設定が終わったら、再度無線接続してください。  
※ニンテンドー DS、らくらく無線スタートで設定した PSP の場合など。







## お知らせ

- 無線 LAN アクセスポイント（親機）で「ESS-ID ステルス機能（SSID の隠蔽）」を設定している場合は、手順 5 で「その他」を選択してネットワーク名（SSID）を直接入力し、「セキュリティ」をタップします。「その他」をタップしたあと、手順 6 へ進みます。周囲の無線 LAN アクセスポイントの一覧から選択していったん接続が完了した後に、無線 LAN アクセスポイント（親機）で「ESS-ID ステルス機能（SSID の隠蔽）」を有効にすると、iPhone/iPod touch/iPad を次に起動した際に接続できなくなりますのでご注意ください。その場合は、「その他」からネットワーク名（SSID）を直接入力して再度設定を行ってください。
- 無線 LAN アクセスポイント（親機）で「MAC アドレスフィルタリング」を設定している場合は、いったん解除してから接続してください。接続が完了したあとに、iPhone/iPod touch/iPad の MAC アドレスを登録して有効にしてください。
- 設定手順は、iPhone/iPod touch/iPad の OS バージョンにより変更される場合があります。

# パソコンなどから無線 LAN を簡単に設定する

らくらく無線スタート／らくらく無線スタートEX を使用して無線設定をする

らくらく無線スタート／らくらく無線スタートEX とは、WR8700N (HP モデル) (親機) にあるらくらくスタートボタンの操作で、無線 LAN の接続設定 (SSID・暗号化キーなどの設定) を簡単に行える機能です。(☛「つなぎかたガイド」)

無線 LAN アクセスポイント (親機) に無線 LAN 内ネットワークセキュリティ機能(☛P4-2)の MAC アドレスフィルタリング、ESS-ID ステルス機能 (SSID の隠蔽) が設定されている場合においても設定が可能です。

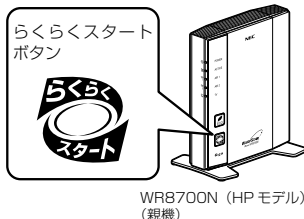

Aterm シリーズの無線 LAN 端末 (子機) (\*1) をはじめ、無線 LAN 内蔵パソコン (\*2)、もらくらく無線スタート／らくらく無線スタートEX による接続設定に対応しています。

WL300NU-AG (無線 USB スティック)、WL300NE-AG (イーサネットコンバータ)、無線 LAN 内蔵パソコン (\*2) の場合は、「つなぎかたガイド (別紙)」を参照して設定してください。

\*1 : WL300NC-G、WL300NC、WL130NC、WL54GC、WL54SC、WL54SC2、WL54AG、WL300NU-GS、WL300NU-AG、WL300NU-G、WL54GU、WL54SU、WL54SU2、WL54TU、WL300NE-AG、WL54SE、WL54SE2 に対応。対応 OS は各製品情報ページの仕様をご覧ください。

\*2 : Windows Vista® および Windows® 7/XP (Service Pack 2 または 3) のパソコンに対応。  
かつ各 OS のワイヤレスネットワーク接続で無線 LAN 設定ができる環境に限られます。



お知らせ

●らくらく無線スタート／らくらく無線スタートEX は、添付の CD-ROM に収録されています。ご利用のパソコンに CD-ROM ドライブがない場合は、P6-5 を参照してください。

## WPS 機能を使用して無線設定する

無線 LAN アクセスポイント (親機) は、WPS (Wi-Fi Protected Setup) に対応した無線 LAN の自動設定を行うことができます。

設定するには、無線 LAN 端末 (子機) 側も WPS に対応している必要があります。

※ WPS とは、Wi-Fi Alliance が策定した無線 LAN の接続設定を簡単に行うための規格です。

※ 本機能では、わかりやすくするために「らくらくスタートボタン」を「らくらくスタートボタン (WPS プッシュボタン)」と呼びます。

設定には、以下の方法があります。

● らくらくスタートボタン (WPS プッシュボタン) による設定 (☛ 下記)

● PIN 方式による設定

→無線 LAN アクセスポイント (親機) の無線 LAN 設定を無線 LAN 端末 (子機) に設定する場合 (☛P3-28)

→無線 LAN 端末 (子機) の無線 LAN 設定を無線 LAN アクセスポイント (親機) に設定する場合 (☛P3-30)

### お知らせ

●無線 LAN アクセスポイント (親機) で「ESS-ID ステルス機能 (SSID の隠蔽)」が「使用する」になっていると、WPS 機能での設定に失敗します。無線 LAN アクセスポイント (親機) 側の設定を確認してください。

●WPS 機能での設定中は他の無線接続はいったん切断されることがあります。

●本商品では、WPS 機能での設定の際、2.4GHz または 5GHz のどちらにも接続することができます。

## らくらくスタートボタン (WPS プッシュボタン) による設定

無線 LAN アクセスポイント (親機) 側面にあるらくらくスタートボタン (WPS プッシュボタン) を押すことで、WPS 機能を起動させることができます。設定方法は下記のとおりです。

※設定の際は、無線 LAN アクセスポイント (親機) と無線 LAN 端末 (子機) は近くに置いた状態で設定してください。(目安: 1m 程度)

### 1 無線 LAN 端末 (子機) の WPS 機能を起動する

※起動方法は、無線 LAN 端末 (子機) に添付の取扱説明書などを参照してください。

### 2 無線 LAN アクセスポイント (親機) 側面のらくらくスタートボタン (WPS プッシュボタン) を押し、側面の POWER ランプが緑点滅または緑橙点滅したら離す

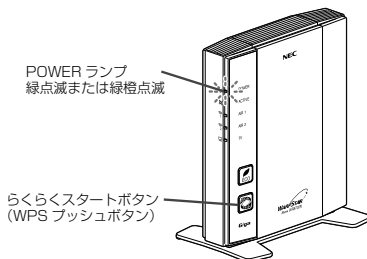

(次ページに続く)

### 3 無線 LAN アクセスポイント（親機）側面の POWER ランプが橙点灯することを確認する

※ POWER ランプは約 10 秒間橙点灯したあと、緑点灯に戻ります。

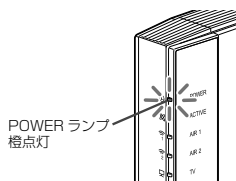

失敗した場合は、POWER ランプが約 10 秒間赤点滅します。再度手順 1 からやり直しても失敗する場合は、無線 LAN 端末（子機）の取扱説明書などを参照して、無線 LAN アクセスポイント（親機）のネットワーク名（SSID）と暗号化キーを設定してください。

※ 無線 LAN アクセスポイント（親機）のネットワーク名（SSID）と暗号化キーは、無線 LAN アクセスポイント（親機）の側面のラベルを参照してください。

## PIN 方式による設定

### 無線 LAN アクセスポイント（親機）の無線 LAN 設定を無線 LAN 端末（子機）に設定する場合

PIN 方式を使って、無線 LAN アクセスポイント（親機）の設定を無線 LAN 端末（子機）に設定します。

※ご利用になる無線 LAN 端末（子機）のドライバや設定ツールが必要な場合は、インストールを済ませておいてください。

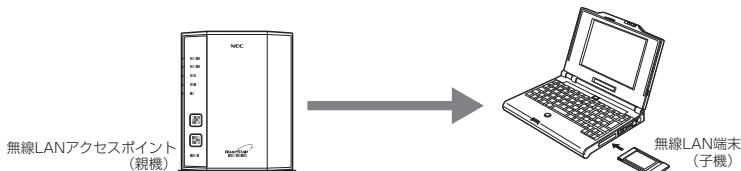

### お知らせ

- 無線 LAN アクセスポイント（親機）で「MAC アドレスフィルタリング」が「使用する」になっている場合、無線 LAN 端末（子機）の MAC アドレスが登録されていないと、無線 LAN 端末（子機）によっては WPS 機能で設定できません。無線 LAN アクセスポイント（親機）側の設定を確認してください。

1 無線 LAN 端末（子機）を接続したパソコンでクイック設定 Web を起動する場合は、いったん ETHERNET ケーブルでパソコンと無線 LAN アクセスポイント（親機）を接続する

※他のパソコンでクイック設定 Web を起動する場合は、手順2に進みます。

2 クイック設定 Web を起動する（▶P2-6）

3 「無線 LAN 設定」 - 「WPS 設定」を選択する

4 「PIN 方式」の「使用する」にチェックする

5 「WPS の状態」の「Configured」のチェックを入れる



6 「無線 LAN 端末の PIN コード」に無線 LAN 端末（子機）の PIN コードを入力する

※無線 LAN 端末（子機）の PIN コードは、無線 LAN 端末（子機）に添付の取扱説明書などをご参照ください。



7 「WPS (PIN 方式)」をクリックする



8 「OK」をクリックする

※無線 LAN アクセスポイント（親機）の POWER ランプが緑橙点滅します。

3

無線 LAN を設定する

## 9 無線 LAN 端末 (子機) を接続したパソコンで上記の設定をした場合は、パソコンから ETHERNET ケーブルを取り外して、10 秒待つ

※他のパソコンで設定した場合は、手順 10 に進みます。

## 10 無線 LAN 端末 (子機) 側で WPS 機能を起動する

※起動方法については、無線 LAN 端末 (子機) に添付の取扱説明書などを参照してください。

※無線設定が完了すると、無線 LAN アクセスポイント (親機) の POWER ランプが橙点灯 (約 10 秒間) します。

### 無線 LAN 端末 (子機) の無線 LAN 設定を無線 LAN アクセスポイント (親機) に設定する場合

PIN 方式を使って、無線 LAN 端末 (子機) の設定を無線 LAN アクセスポイント (親機) に設定します。

無線 LAN アクセスポイント (親機) の無線 LAN 設定が変更になり、設定済みの他の無線 LAN 端末から接続できなくなる場合がありますので、ご注意ください。

※ご利用になる無線 LAN 端末 (子機) のドライバや設定ツールが必要な場合は、インストールを済ませておいてください。

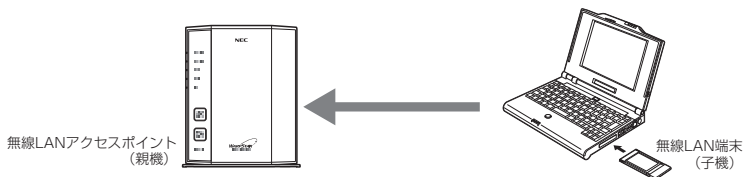

### お知らせ

●無線 LAN アクセスポイント (親機) で「MAC アドレスフィルタリング」が「使用する」になっている場合、無線 LAN 端末 (子機) の MAC アドレスが登録されていないと、WPS 機能での設定に失敗します。無線 LAN アクセスポイント (親機) 側の設定を確認してください。

## 1 無線 LAN 端末 (子機) を接続したパソコンでクイック設定 Web を起動する場合は、いったん ETHERNET ケーブルでパソコンと無線 LAN アクセスポイント (親機) を接続する

※他のパソコンでクイック設定 Web を起動する場合は、手順 2 に進みます。

## 2 クイック設定 Web を起動する (P2-6)

## 3 Windows® 7 の場合は、「無線 LAN 設定」 - 「無線 LAN 詳細設定」を選択して、[対象ネットワークを選択] でプライマリ SSID を選択し、暗号化モードを [暗号化無効] に設定して、[設定] をクリックする

※Windows® 7 以外の場合は、手順 4 に進みます。

4 「無線 LAN 設定」 - 「WPS 設定」 を選択する

5 「PIN 方式」 の 「使用する」 にチェックする

6 「WPS の状態」 の 「Configured」 のチェックを外す



7 無線 LAN アクセスポイント（親機）の PIN コードを確認する



8 「設定」 をクリックし、 「保存」 をクリックする

9 無線 LAN 端末（子機）を接続したパソコンで上記の設定をした場合は、パソコンから ETHERNET ケーブルを取り外して、10 秒待つ

※他のパソコンで設定した場合は、手順 10 に進みます。

10 無線 LAN 端末（子機）側に無線 LAN アクセスポイント（親機）の PIN コードを入力し、WPS 機能を起動する

無線設定が開始されると、無線 LAN アクセスポイント（親機）の POWER ランプが緑点滅し、無線設定が完了すると、点灯（約 10 秒間）します。

※PIN コードの入力画面の表示方法および WPS の起動方法については、無線 LAN 端末（子機）に添付の取扱説明書などを参照してください。

※Windows® 7 の無線 LAN 内蔵パソコンをご利用の場合は、通知領域（タスクトレイ）に表示されているワイヤレスネットワーク接続アイコンをクリックし、接続するネットワーク名（SSID）をクリックして「自動的に接続する」のチェックを入れ、[接続] をクリックしたあと、無線 LAN アクセスポイント（親機）の PIN コードなどの情報を入力して、WPS 機能を起動してください。

3

無線 LAN を設定する

# Windows Vista<sup>®</sup> および Windows<sup>®</sup> 7/XP を「ワイヤレスネットワーク接続」で手動で設定する

無線 LAN 内蔵パソコンが Windows Vista<sup>®</sup> および Windows<sup>®</sup> 7/XP の場合は、内蔵されている「ワイヤレスネットワーク接続」で無線設定を行うことができます。

「ワイヤレスネットワーク接続」は、無線 LAN アクセスポイント（親機）の暗号化モード設定が「暗号化無効」または「WEP（64bit、128bit、152bit<sup>\*1</sup>）」、「TKIP<sup>\*2</sup>」、「AES<sup>\*2</sup>」の場合に、ご利用いただけます。

- ※ 1：WEP（152bit）は、Windows<sup>®</sup> XP（Service Pack 1～3）を適用したパソコンの場合のみご利用いただけます。Windows<sup>®</sup> 7/Windows Vista<sup>®</sup> ではご利用いただけません。
- ※ 2：TKIP、AES は、Windows Vista<sup>®</sup> または Windows<sup>®</sup> 7/XP（Service Pack 2 または 3）を適用したパソコンの場合のみご利用いただけます。

無線 LAN 内蔵パソコンの取扱説明書にしたがって無線スイッチを入れ、次の手順で設定してください。

## ① 設定する

「ワイヤレスネットワーク接続」の接続画面で無線 LAN アクセスポイント（親機）のネットワーク名（SSID）を選択して接続し、無線 LAN アクセスポイント（親機）の暗号化キーを入力してください。設定手順は下記を参照してください。

※ 暗号化キーを入力する際は、大文字を小文字で入力すると通信できませんので、ご注意ください。（大文字はシフトキーを押しながら入力します。）

- ・ Windows<sup>®</sup> 7 の場合（●P3-33）
- ・ Windows Vista<sup>®</sup> の場合（●P3-40）
- ・ Windows<sup>®</sup> XP（Service Pack 2 または 3）の場合（●P3-46）
- ・ Windows<sup>®</sup> XP（Service Pack 1）の場合（●P3-50）

## ② 無線 LAN アクセスポイント（親機）との通信状態を確認する（●P3-54）

### ! Windows<sup>®</sup> XP でサテライトマネージャを使用して設定を行った場合

Windows<sup>®</sup> XP の「ワイヤレスネットワーク接続」は無効に設定されます。Windows<sup>®</sup> XP の「ワイヤレスネットワーク接続」で無線の設定を行いたい場合は、「ワイヤレスネットワーク接続」を「有効」に設定し、無線 LAN 端末（子機）を接続し直す必要があります。

- ① サテライトマネージャを起動する
- ② 通知領域（タスクトレイ）にあるサテライトマネージャのアイコンを右クリックし、[プロパティ] をクリックする
- ③ 「詳細設定」タブをクリックする
- ④ 「Windows XP のワイヤレスネットワーク設定を無効にする」のチェックを外す

チェックを外す

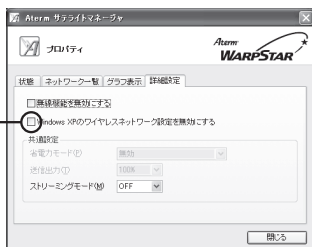

- ⑤ 「はい」をクリックする
- ⑥ 無線 LAN 端末（子機）を取り外し、接続し直す





## <無線 LAN アクセスポイント（親機）に暗号化が設定されている場合>

- 3 接続する無線 LAN アクセスポイント（親機）のネットワーク名（SSID）をクリックする

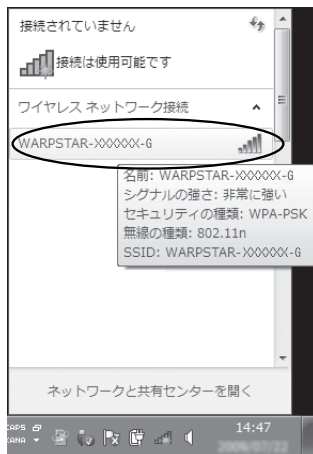

### 4 【接続】 をクリックする

※ 接続に失敗した場合は、[閉じる] をクリックし、下記の手順で、一度接続した際に保存されていたネットワーク設定を削除してください。

- ① [ネットワークと共有センターを開く] - [ワイヤレスネットワークの管理] をクリックする
- ② 接続するネットワーク名（SSID）を選択して右クリックし、[ネットワークの削除] をクリックする
- ③ [はい] をクリックする
- ④ [ワイヤレスネットワークの管理] の画面を閉じる

上記の手順が完了したら、手順 1 (P3-33) から接続し直してください。



## 5 [セキュリティ キー] に暗号化キーを入力して、[OK] をクリックする

※工場出荷時の暗号化キーは、無線 LAN アクセスポイント（親機）の側面に記載されています。（●P3-33）

※無線 LAN アクセスポイント（親機）で暗号化モードを WEP、暗号化キー番号を 2～4 番にしている場合は、[キャンセル] をクリックして、「手で設定する場合」（●P3-36）へ進みます。

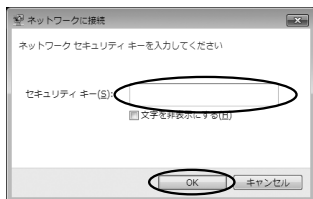

**➔** 無線 LAN アクセスポイント（親機）との通信状態は、「無線 LAN アクセスポイント（親機）との通信状態を確認するには」（●P3-54）で確認してください。

3

無線 LAN を設定する

## <無線 LAN アクセスポイント（親機）に暗号化が設定されていない場合>

## 3 接続する無線 LAN アクセスポイント（親機）のネットワーク名 (SSID) をクリックする

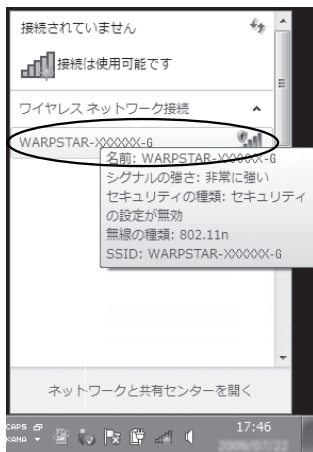

(次ページに続く)

## 4

【接続】をクリックする

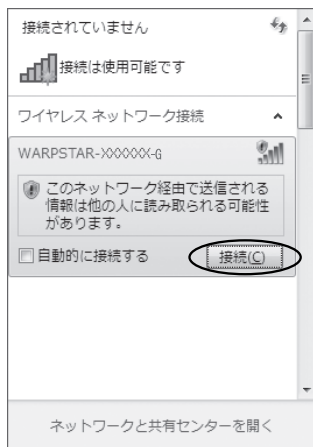

無線 LAN アクセスポイント（親機）との通信状態は、「無線 LAN アクセスポイント（親機）との通信状態を確認するには」(P3-54) で確認してください。

### ●手動で設定する場合

## 1

通知領域（タスクトレイ）に表示されているワイヤレスネットワーク接続アイコンをクリックし、【ネットワークと共有センターを開く】－【新しい接続またはネットワークのセットアップ】をクリックする

※ [スタート] (Windows® のロゴボタン) － [コントロールパネル] － [ネットワークとインターネット] － [ネットワークと共有センター] － [新しい接続またはネットワークのセットアップ] をクリックする方法もあります。

## 2

【ワイヤレスネットワークに手動で接続します】を選択し、【次へ】をクリックする

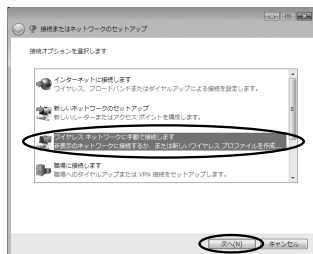



## 【接続の設定を変更します】をクリックする

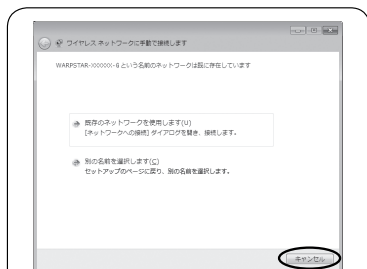

上の画面が表示された場合は、[キャンセル] をクリックし、下記の手順で、一度接続した際に保存されていたネットワーク設定を削除してください。

- ① [ネットワークと共有センターを開く] - [ワイヤレスネットワークの管理] をクリックする
- ② 接続するネットワーク名 (SSID) をクリックして右クリックし、[ネットワークの削除] をクリックする
- ③ [はい] をクリックする
- ④ [ワイヤレスネットワークの管理] の画面を閉じる

上記の手順が完了したら、P3-36の手順1から接続し直してください。

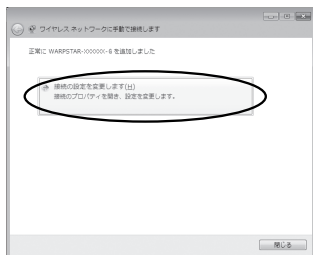

## 【セキュリティ】タブをクリックして設定内容を確認する

※ [パスワードの文字を表示する] にチェックを入れると、パスワードが確認できます。

※ 無線 LAN アクセスポイント (親機) の暗号化モードが WEP の場合は、[キーインデックス] で無線 LAN アクセスポイント (親機) に設定したキー番号を選択します。

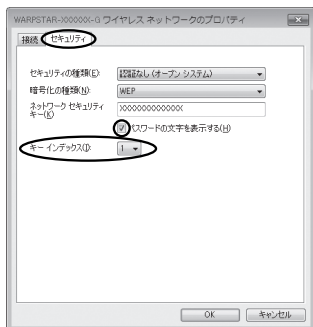

※ 画面は、無線 LAN アクセスポイント (親機) の暗号化モードが WEP の場合の例です。

- 6 [OK] をクリックする
- 7 [閉じる] をクリックする

- 8 通知領域（タスクトレイ）に表示されているワイヤレスネットワーク接続アイコンをクリックして、無線 LAN アクセスポイント（親機）のネットワーク名（SSID）を選択し、[接続] をクリックする

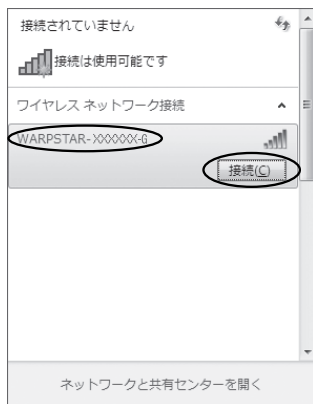

以上で無線 LAN アクセスポイント（親機）との無線設定は完了です。

- ➡ 無線 LAN アクセスポイント（親機）との通信状態は、「無線 LAN アクセスポイント（親機）との通信状態を確認するには」（➡P3-54）で確認してください。

## Windows Vista® の場合

ご利用いただける暗号化モードは、WEP (64bit、128bit)、TKIP、AES です。  
無線 LAN 内蔵パソコンの無線スイッチを入れてから、下記の手順で設定してください。

1 [スタート] (Windows® のロゴボタン) - [ネットワーク] - [ネットワークと共有センター] - [ネットワークに接続] をクリックする

※通知領域 (タスクトレイ) に表示されているワイヤレスネットワーク接続アイコンを右クリックして [ネットワークに接続] をクリックする方法もあります。

2 接続する無線 LAN アクセスポイント (親機) のネットワーク名 (SSID) をクリックし、セキュリティの設定についての表示を確認する

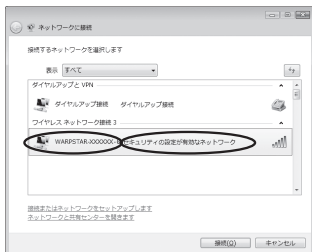

・「セキュリティの設定が有効なネットワーク」と表示されている場合

→<無線 LAN アクセスポイント (親機) に暗号化が設定されている場合> (●P3-41) へ

・「セキュリティの設定が有効でないネットワーク」と表示されている場合

→<無線 LAN アクセスポイント (親機) に暗号化が設定されていない場合> (●P3-42) へ

※工場出荷時のネットワーク名 (SSID) は、無線 LAN アクセスポイント (親機) の側面に記載されています。

→ WEP にのみ対応している無線 LAN 端末 (子機) から接続する場合は、セカンダリ SSID に接続してください。(セカンダリ SSID は、無線 LAN アクセスポイント (親機) 側面ラベルに記載されている「ネットワーク名 (SSID)」の末尾に「W」がついたものです。)

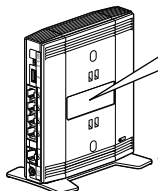

無線 LAN アクセスポイント (親機)

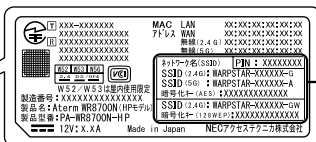

工場出荷時のネットワーク名 (SSID) と暗号化キー

側面ラベルの「ネットワーク名 (SSID)」には、上段にプライマリ SSID、下段にセカンダリ SSID の無線設定内容 (2.4GHz・5GHz 別の SSID、暗号化モード、暗号化キー) が表示されています。(セカンダリ SSID の 5GHz の SSID は、末尾 2 桁が「AW」になったものです。) なお、暗号化キーは、プライマリ SSID・セカンダリ SSID ごとに異なります。

※接続する無線 LAN アクセスポイント (親機) のネットワーク名 (SSID) が表示されない場合は、[接続またはネットワークをセットアップします] をクリックして「手で設定する場合」(●P3-43) の手順 2へ進みます。





<無線 LAN アクセスポイント（親機）に暗号化が設定されていない場合>

3 【接続】をクリックする



4 【接続します】をクリックする

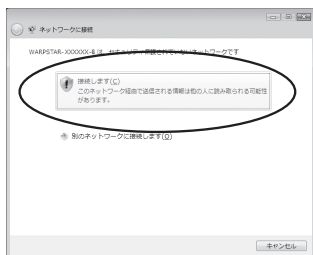

5 【閉じる】をクリックする

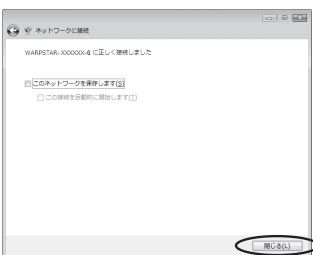

 無線 LAN アクセスポイント（親機）との通信状態は、「無線 LAN アクセスポイント（親機）との通信状態を確認するには」(P3-54) で確認してください。

## ●手動で設定する場合

- 1 [スタート] (Windows® のロゴボタン) — [ネットワーク] — [ネットワークと共有センター] — [接続またはネットワークのセットアップ] をクリックする

※通知領域 (タスクトレイ) に表示されているワイヤレスネットワーク接続アイコンを右クリックして [ネットワークと共有センター] — [接続またはネットワークのセットアップ] をクリックする方法もあります。

- 2 [ワイヤレスネットワークに手動で接続します] を選択し、[次へ] をクリックする

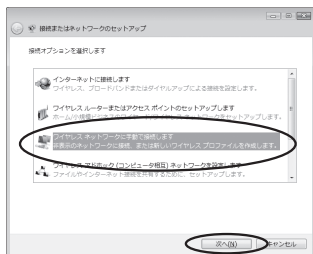

- 3 表示される画面に合わせて暗号化の設定を行う

※工場出荷時の暗号化キーは、無線 LAN アクセスポイント (親機) の側面に記載されています。(●P3-40)

〈無線 LAN アクセスポイント (親機) の暗号化モードが TKIP または AES の場合〉

- ① [ネットワーク名] で無線 LAN アクセスポイント (親機) のネットワーク名 (SSID) を入力する
- ② [セキュリティの種類] で [WPA-パーソナル] または [WPA2-パーソナル] を選択する
- ③ [暗号化の種類] で [TKIP] または [AES] を選択する

- ④ [セキュリティ キーまたはパスフレーズ] に無線 LAN アクセスポイント (親機) の暗号化キーを入力する
- ※ [パスフレーズ文字を表示する] にチェックを入れると、入力文字が表示できます。
- ※ 暗号化キーは半角で、8 ~ 63 桁の英数記号または、64 桁の 16 進数で入力します。
- ※ 暗号化キーに使用できる文字は次のとおりです。

【8 ~ 63 桁の場合】 英数記号 (0 ~ 9、a ~ z、A ~ Z、下記の記号)

!	%	)	-	:	@	^	
"	&	*	.	<	[	_	}
#	'	+	/	=	\	'	-
\$	(	.	:	>	]		

※ 「\」 (バックスラッシュ) はパソコンの設定によっては、「¥」と表示されます。

- ⑤ 【64 桁の場合】 16 進数 (0 ~ 9、a ~ f、A ~ F)
- ⑥ [この接続を自動的に開始します] のチェックを外す
- ⑦ 無線 LAN アクセスポイント (親機) で ESS-ID ステルス機能 (SSID の隠蔽) を設定している場合は、[ネットワークがブロードキャストを行っていない場合でも接続する] のチェックを入れる
- ⑧ [次へ] をクリックする

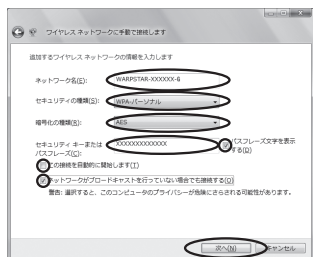

3

無線 LAN を設定する

(次ページに続く)

## 【無線 LAN アクセスポイント（親機）の暗号化モードが WEP の場合】

- ① [ネットワーク名] で無線 LAN アクセスポイント（親機）のネットワーク名 (SSID) を入力する
- ② [セキュリティの種類] で [WEP] を選択する
- ③ [セキュリティ キーまたはパスフレーズ] に無線 LAN アクセスポイント（親機）の暗号化キーを入力する  
ASCII 文字 / 16 進数の区別は入力された文字列の長さを元に自動識別されます。  
・ ASCII 文字の場合：  
英数字 5 文字：  
無線 LAN アクセスポイント（親機）に 64bitWEP を設定している場合  
英数字 13 文字：  
無線 LAN アクセスポイント（親機）に 128bitWEP を設定している場合  
・ 16 進数の場合：  
0～9・A～F で 10 文字：  
無線 LAN アクセスポイント（親機）に 64bitWEP を設定している場合  
0～9・A～F で 26 文字：  
無線 LAN アクセスポイント（親機）に 128bitWEP を設定している場合
- ④ [この接続を自動的に開始します] のチェックを外す
- ⑤ 無線 LAN アクセスポイント（親機）で ESS-ID ステルス機能（SSID の隠蔽）を設定している場合は、[ネットワークがブロードキャストを行っていない場合でも接続する] のチェックを入れる
- ⑥ [次へ] をクリックする

## 4

### 【接続の設定を変更します】をクリックする

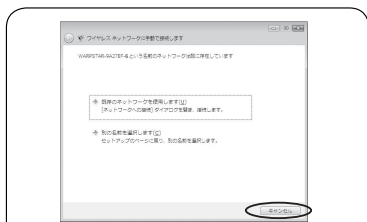

上の画面が表示された場合は、[キャンセル] をクリックし、下記の手順で、一度接続した際に保存されていたネットワーク設定を削除してください。

- ① [ネットワークと共有センター] – [ワイヤレスネットワークの管理] をクリックする
- ② 接続するネットワーク名 (SSID) を選択して右クリックし、[ネットワークの削除] をクリックする
- ③ [OK] をクリックする
- ④ [ワイヤレスネットワークの管理] の画面を閉じる

上記の手順が完了したら、P3-43の手順1から接続し直してください。

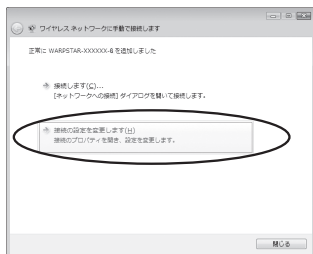

## 5 【セキュリティ】タブをクリックして設定内容を確認する

※無線 LAN アクセスポイント（親機）の暗号化モードが WEP の場合は、[キーインデックス] で無線 LAN アクセスポイント（親機）に設定したキー番号を選択します。

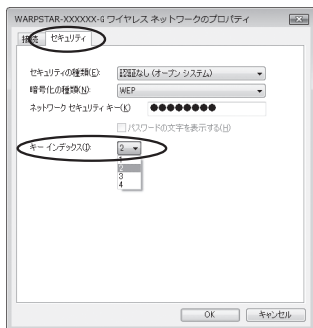

※画面は、無線 LAN アクセスポイント（親機）の暗号化モードが WEP の場合の例です。

## 6 [OK] をクリックする

## 7 [接続します] をクリックする

## 8 無線 LAN アクセスポイント（親機）のネットワーク名 (SSID) を選択し、[接続] をクリックする

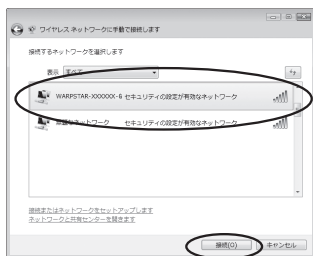

## 9 [閉じる] をクリックする

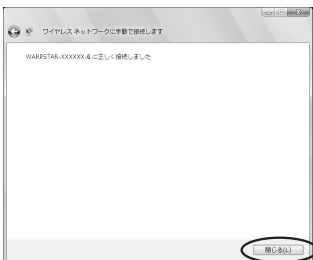

以上で無線 LAN アクセスポイント（親機）との無線設定は完了です。



無線 LAN アクセスポイント（親機）との通信状態は、「無線 LAN アクセスポイント（親機）との通信状態を確認するには」(P3-54) で確認してください。



<無線 LAN アクセスポイント（親機）に暗号化が設定されている場合>

3 [接続] をクリックする

4 [ネットワークキー] に暗号化キーを入力して [接続] をクリックする

※工場出荷時の暗号化キーは、無線 LAN アクセスポイント（親機）の側面に記載されています。（●P3-46）

※無線 LAN アクセスポイント（親機）で、暗号化モードを WEP、暗号化キー番号を 2～4 番にしている場合は、[キャンセル] をクリックして、「手動で設定する場合」（●P3-48）へ進みます。

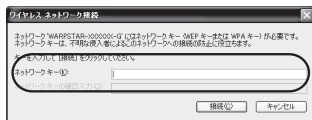

5 パソコンの画面右下の通知領域（タスクトレイ）で正しく接続されたことを確認する



➡ 無線 LAN アクセスポイント（親機）との通信状態は、「無線 LAN アクセスポイント（親機）との通信状態を確認するには」（●P3-54）で確認してください。

<無線 LAN アクセスポイント（親機）に暗号化が設定されていない場合>

3 [接続] をクリックする

4 次の画面が表示された場合は、[接続] をクリックする

5 パソコンの画面右下の通知領域（タスクトレイ）で正しく接続されたことを確認する

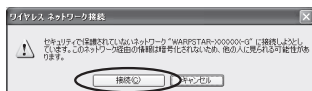
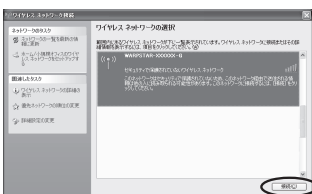

➡ 無線 LAN アクセスポイント（親機）との通信状態は、「無線 LAN アクセスポイント（親機）との通信状態を確認するには」（●P3-54）で確認してください。

## ●手動で設定する場合

- 1 パソコンの画面右下の通知領域に表示されているワイヤレスネットワーク接続アイコンを右クリックし、[利用できるワイヤレスネットワークの表示] をクリックする
- 2 [詳細設定の変更] をクリックする

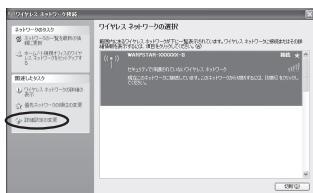

- 3 [ワイヤレスネットワーク] タブをクリックし、接続する無線 LAN アクセスポイント (親機) のネットワーク名 (SSID) をクリックして、[プロパティ] をクリックする

※ネットワーク名 (SSID) が表示されていない場合は、[追加] をクリックする

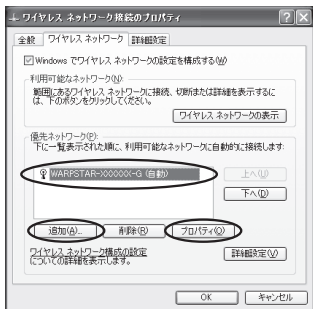

- 4 表示される画面に合わせて暗号化の設定を行う

※工場出荷時の暗号化キーは、無線 LAN アクセスポイント (親機) の側面に記載されています。(●P3-46)

〈無線 LAN アクセスポイント (親機) の暗号化モードが TKIP または AES の場合〉

- ① [ネットワーク認証] で [WPA-PSK] または [WPA2-PSK] を選択する

※ [WPA2-PSK] は、[WPA2-PSK] に対応した無線 LAN 端末 (子機) でのみ選択できます。

- ② [データの暗号化] で [TKIP] または [AES] を選択する

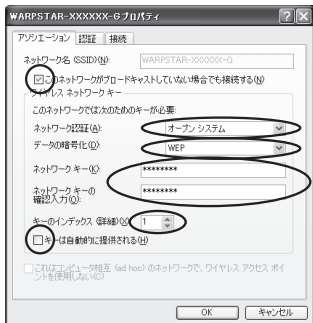

※画面は、無線 LAN アクセスポイント (親機) の暗号化モードが WEP の場合の例です。

- ③ [ネットワークキー] を入力し、同じものを [ネットワークキーの確認入力] に再入力する  
※暗号化キーは半角で、8 ~ 63 桁の英数記号または、64 桁の 16 進数で入力します。



※暗号化キーに使用できる文字は次のとおりです。(半角で入力します。)  
 【8～63桁の場合】英数記号(0～9、a～z、A～Z、下記の記号)

!	%	)	-	:	@	^	
"	&	*	.	<	[	_	}
#	'	+	/	=	\	`	~
\$	(	,	:	>	]		

※「\」(バックスラッシュ)はパソコンの設定によっては、「¥」と表示されます。

【64桁の場合】16進数(0～9、a～f、A～F)

- ④無線 LAN アクセスポイント(親機)で ESS-ID ステルス機能 (SSID の隠蔽) を設定している場合は、[このネットワークがブロードキャストしていない場合でも接続する] のチェックを入れる

※Windows® XP (Service Pack 2) でこのチェックボックスがない場合は、無線 LAN アクセスポイント(親機)で ESS-ID ステルス機能 (SSID の隠蔽) を解除してください。

- ⑤ [OK] をクリックする

〈無線 LAN アクセスポイント(親機)の暗号化モードが WEP の場合〉

- ① [ネットワーク認証] で [オープンシステム] を選択する  
 ② [データの暗号化] で [WEP] を選択する  
 ③ [キーは自動的に提供される] のチェックを外す  
 ④ [ネットワークキー] を入力し、同じものを [ネットワークキーの確認入力] に再入力する

ASCII 文字 / 16 進数の区別は入力された文字列の長さを元に自動識別されます。

・ ASCII 文字の場合：

英数字 5 文字：

無線 LAN アクセスポイント(親機)に 64bitWEP を設定している場合

英数字 13 文字：

無線 LAN アクセスポイント(親機)に 128bitWEP を設定している場合

英数字 16 文字：

無線 LAN アクセスポイント(親機)に 152bitWEP を設定している場合

・ 16 進数の場合：

0～9・A～F で 10 文字：

無線 LAN アクセスポイント(親機)に 64bitWEP を設定している場合

0～9・A～F で 26 文字：

無線 LAN アクセスポイント(親機)に 128bitWEP を設定している場合

0～9・A～F で 32 文字：

無線 LAN アクセスポイント(親機)に 152bitWEP を設定している場合

- ⑤無線 LAN アクセスポイント(親機)の暗号化キー番号の設定に合わせてキーのインデックス番号を選択する

- ⑥無線 LAN アクセスポイント(親機)で ESS-ID ステルス機能 (SSID の隠蔽) を設定している場合は、[このネットワークがブロードキャストしていない場合でも接続する] のチェックを入れる

※Windows® XP (Service Pack 2) でこのチェックボックスがない場合は、無線 LAN アクセスポイント(親機)で ESS-ID ステルス機能 (SSID の隠蔽) を解除してください。

- ⑦ [OK] をクリックする

5

[OK] をクリックする



無線 LAN アクセスポイント(親機)との通信状態は、「無線 LAN アクセスポイント(親機)との通信状態を確認するには」(P3-54)で確認してください。

3

無線 LAN を設定する

## Windows<sup>®</sup> XP (Service Pack 1) の場合

ご利用いただける暗号化モードは、WEP (64bit、128bit、152bit) です。(TKIP、AESはご利用になれません。)

なお、無線LANアクセスポイント(親機)でESS-IDステルス機能(SSIDの隠蔽)<sup>\*</sup>を設定している場合は、ESS-IDステルス機能(SSIDの隠蔽)を解除してください。

<sup>\*</sup>ESS-IDステルス機能(SSIDの隠蔽)は、本商品独自の機能です。Aterm以外の無線LAN端末(子機)では、接続できない場合があります。

無線LAN内蔵パソコンの無線スイッチを入れてから、下記の手順で設定してください。

1 パソコンの画面右下の通知領域に表示されているワイヤレスネットワーク接続アイコンを右クリックし、[利用できるワイヤレスネットワークの表示]をクリックする

2 接続する無線LANアクセスポイント(親機)のネットワーク名(SSID)をクリックし、セキュリティの設定についての表示を確認する

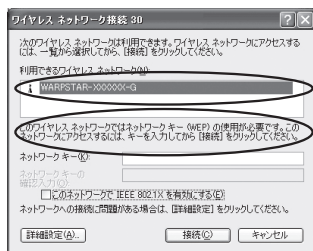

・「このワイヤレス ネットワークではネットワークキー (WEP) の使用が必要です。」と表示されている場合

→無線LANアクセスポイント(親機)に暗号化が設定されている場合  
(☛P3-51)へ

・「このワイヤレス ネットワークはセキュリティで保護されていません。」と表示されている場合

→無線LANアクセスポイント(親機)に暗号化が設定されていない場合  
(☛P3-52)へ

<sup>\*</sup>Windows<sup>®</sup> XP (Service Pack 1) は、WEPにのみ対応しておりますので、ネットワーク名 (SSID) はセカンダリ SSID<sup>\*</sup>を選択してください。

<sup>\*</sup>工場出荷時のセカンダリ SSID は、無線LANアクセスポイント(親機)側面に記載されているネットワーク名 (SSID) の末尾に「W」がついたものです。(暗号化方式は128bitWEPです。)

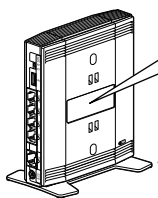

無線LANアクセスポイント  
(親機)

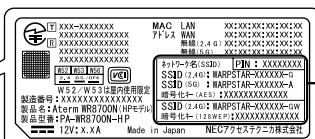

工場出荷時のネットワーク名 (SSID) と暗号化キー

側面ラベルの「ネットワーク名 (SSID)」には、上段にプライマリ SSID、下段にセカンダリ SSID の無線設定内容 (2.4GHz・5GHz 別の SSID、暗号化モード、暗号化キー) が表示されています。(セカンダリ SSID の 5GHz の SSID は、末尾 2 桁が「AW」になったものです。) なお、暗号化キーは、プライマリ SSID・セカンダリ SSID ごとに異なります。

※接続する無線 LAN アクセスポイント（親機）のネットワーク名（SSID）が表示されない場合は、[詳細設定] をクリックして「手で設定する場合」の手順 3（●P3-53）へ進みます。

それでも接続できない場合には、無線 LAN アクセスポイント（親機）で ESS-ID ステルス機能（SSID の隠蔽）を設定している場合があります。ESS-ID ステルス機能（SSID の隠蔽）を解除してください。

### <無線 LAN アクセスポイント（親機）に暗号化が設定されている場合>

#### 3 [ネットワークキー] に暗号化キーを入力して [接続] をクリックする

※ [このネットワークで IEEE802.1x を有効にする] のチェック (  ) は必ず外してください。

※工場出荷時の暗号化キーは、無線 LAN アクセスポイント（親機）の側面に記載されています。（●P3-50）

※無線 LAN アクセスポイント（親機）で、暗号化モードを WEP、暗号化キー番号を 2～4 番にしている場合は、[キャンセル] をクリックして、「手で設定する場合」（●P3-52）へ進みます。

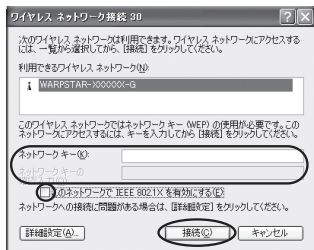

#### 4 パソコンの画面右下の通知領域（タスクトレイ）で正しく接続されたことを確認する



➡ 無線 LAN アクセスポイント（親機）との通信状態は、「無線 LAN アクセスポイント（親機）との通信状態を確認するには」（●P3-54）で確認してください。

## <無線 LAN アクセスポイント（親機）に暗号化が設定されていない場合>

- 3 [セキュリティで保護されていなくても、選択したワイヤレス ネットワークへ接続する] にチェックを入れる

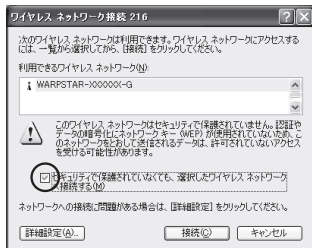

- 4 [接続] をクリックする

- 5 パソコンの画面右下の通知領域（タスクトレイ）で正しく接続されたことを確認する



➡ 無線 LAN アクセスポイント（親機）との通信状態は、「無線 LAN アクセスポイント（親機）との通信状態を確認するには」(P3-54) で確認してください。

### ●手動で設定する場合

- 1 パソコンの画面右下の通知領域に表示されているワイヤレスネットワーク接続アイコンを右クリックし、[利用できるワイヤレスネットワークの表示] をクリックする

- 2 [詳細設定] をクリックする

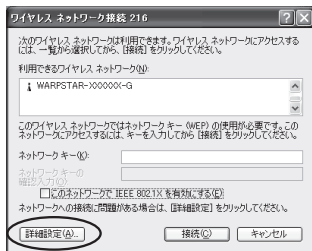

3

【ワイヤレスネットワーク】タブをクリックし、接続する無線LANアクセスポイント（親機）のネットワーク名（SSID）をクリックして、【プロパティ】をクリックする

※ネットワーク名（SSID）が表示されていない場合は、【追加】をクリックする

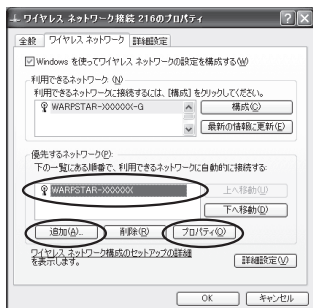

4

表示される画面に合わせて暗号化の設定を行う

※無線 LAN アクセスポイント（親機）と同じ暗号化キーを入力してください。（●P3-50）

①【データの暗号化】にチェックする

（画面に【ネットワークアソシエーション】・【データの暗号化】の項目が表示されている場合は、それぞれ「開いています」・【WEP】を選択する）

②【キーは自動的に提供される】のチェックを外す

③【ネットワークキー】を入力し、同じものを【ネットワークキーの確認入力】に再入力する

ASCII 文字 / 16 進数の区別は入力された文字列の長さを元に自動識別されます。

・ ASCII 文字の場合：

英数字 5 文字：

無線 LAN アクセスポイント（親機）に 64bitWEP を設定している場合

英数字 13 文字：

無線 LAN アクセスポイント（親機）に 128bitWEP を設定している場合

英数字 16 文字：

無線 LAN アクセスポイント（親機）に 152bitWEP を設定している場合

・ 16 進数の場合：

0～9・A～Fで 10 文字：

無線 LAN アクセスポイント（親機）に 64bitWEP を設定している場合

0～9・A～Fで 26 文字：

無線 LAN アクセスポイント（親機）に 128bitWEP を設定している場合

0～9・A～Fで 32 文字：

無線 LAN アクセスポイント（親機）に 152bitWEP を設定している場合

④無線 LAN アクセスポイント（親機）の暗号化キー番号の設定に合わせてキーのインデックス番号を選択する

⑤【OK】をクリックする

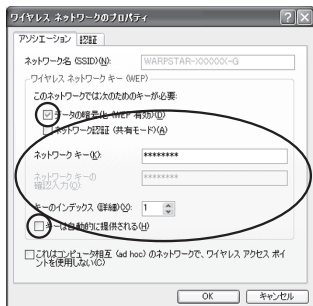

3

無線 LAN を設定する



無線 LAN アクセスポイント（親機）との通信状態は、「無線 LAN アクセスポイント（親機）との通信状態を確認するには」（●P3-54）で確認してください。

## 無線 LAN アクセスポイント（親機）との通信状態を確認するには

次の手順で通信状態を確認できます。

1 通知領域（タスクトレイ）に表示されているワイヤレスネットワーク接続アイコンをクリックし、[ネットワークと共通センターを開く] をクリックする

※ Windows Vista® の場合は、[スタート]（Windows® のロゴボタン） - [ネットワーク] - [ネットワークと共有センター] をクリックします。

※ Windows® XP の場合は、通知領域（タスクトレイ）に表示されているワイヤレスネットワーク接続アイコンを右クリックします。

2 [ワイヤレスネットワーク接続] をクリックする

※ Windows Vista® の場合は、「状態の表示」をクリックします。

※ Windows® XP の場合は、[状態] をクリックし、[全般] タブをクリックします。

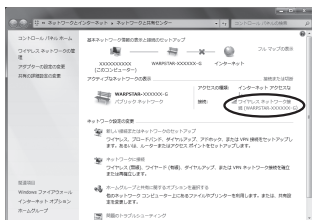

3 無線設定が正しく行われていることを確認する

- ・ [状態] が「有効」になっていること（Windows® XP の場合は、[接続] になっていること）
- ・ [速度] が表示されていること（表示される速度は、接続する無線動作モードによって異なります。）

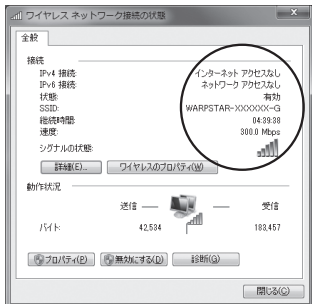

※画面は Windows® 7 の場合の例です。

4 [閉じる] をクリックする



# 4

## セキュリティ対策をする



### 4

- 4-1 セキュリティ機能について……………4-2
- 4-2 悪質サイトブロック機能を設定する ……4-8

本商品には、ブロードバンド（ADSL / CATV / FTTH 網）からの不正なアクセスを防ぐ「WAN 回線側セキュリティ機能」と、無線ネットワーク内のデータのやりとりを他人に見られたり、不正に利用されないための「無線 LAN 内ネットワークセキュリティ機能」があります。必要に応じてセキュリティの設定を行ってください。

セキュリティ対策の詳細については、「機能詳細ガイド」を参照してください。

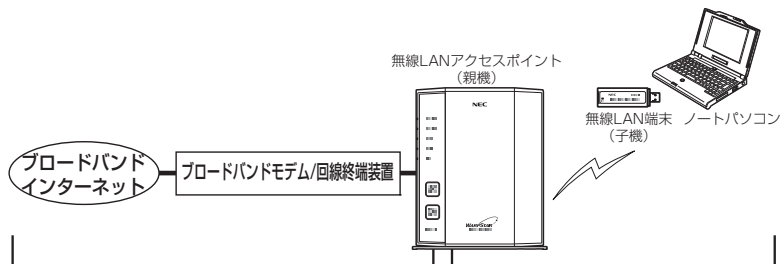

#### WAN回線側セキュリティ機能

- ・ IPパケット  
フィルタリング
- ・ アドバンスドNAT  
(IPマスカレード/NAPT)
- ・ 不正アクセス検出機能
- ・ ダイナミックポート  
コントロール機能
- ・ 悪質サイトブロック機能 (●P4-8)

#### 無線LAN内ネットワークセキュリティ機能

- ・ 暗号化 (●P4-4)
- ・ MAC アドレスフィルタリング機能  
(●P4-6)
- ・ ESS-ID ステルス機能 (SSID の隠蔽)  
(●P4-5)
- ・ ネットワーク分離機能 (●P4-7)



## ① セキュリティ対策を行うことの重要性について

- インターネットに接続すると、ホームページを閲覧したり、電子メールで情報をやりとりすることができ、とても便利です。しかし、同時に、お使いのパソコンはインターネットからの不正なアクセスの危険にさらされることになります。悪意のある第三者から、パソコンやルータに不正にアクセスされることによって、大事なデータを盗まれたり、ブロードバンド回線を無断利用されたりすることも考えられます。特にインターネットに常時接続したり、サーバなどを公開したりする場合にはその危険性を考慮して、必要なセキュリティ対策を行う必要があります。本商品の機能を利用してセキュリティ対策を行ってください。また、ウイルス対策ソフトウェアの導入など、パソコン側のセキュリティ対策も合わせて行うことをお勧めします。
- 無線 LAN 端末（子機）による無線通信を行う場合は、無線 LAN 内のセキュリティを行うことをお勧めします。無線 LAN 内のセキュリティがない状態では、離れた場所から、お使いの無線ネットワークに入り込まれる危険性があります。無線ネットワーク内に入り込まれると、パソコンのデータに不正にアクセスされたり、あなたになりすましてブロードバンド回線を使用し、インターネット上で違法行為などを行われることがあります。

## 無線暗号化

ユーザが指定した任意の文字列（暗号化キー）を無線 LAN アクセスポイント（親機）と無線 LAN 端末（子機）に登録することによって、暗号化キーが一致した場合のみ通信ができるようになる機能です。これにより、送受信される無線データを暗号化して保護しますので、第三者からの傍受や盗聴から守ります。

### <暗号化方式について>

- **WEP (Wired Equivalent Privacy)**  
IEEE802.11 で定められた暗号化方式。
- **TKIP (Temporal Key Integrity Protocol)**  
Wi-Fi Alliance の新セキュリティプロトコル (WPA/WPA2) に採用の暗号化方式。パケットごとに暗号化キー (WEP) を変更する機能やメッセージごとに改ざんを防ぐ機能があるため、WEP よりさらに強固なガードを実現します。
- **AES (Advanced Encryption Standard)**  
米国商務省標準技術局 (NIST) が選定した次世代の暗号化方式。WEP よりさらに強固な暗号化を行うことができます。

### お願い

- 暗号化の設定は必ず無線 LAN アクセスポイント（親機）と無線 LAN 端末（子機）で同じ設定にしてください。
- 複数の無線 LAN 端末（子機）を使用する場合、すべての無線 LAN 端末（子機）に無線 LAN アクセスポイント（親機）と同じ暗号化キーを設定してください。
- 1 つのネットワークで使用できる暗号化方式は、1 つです。混在はできません。また、AES、TKIP の暗号化方式をご利用になるには、対応した無線 LAN 端末（子機）が必要です。
- 無線 LAN アクセスポイント（親機）を初期化した場合は、無線設定内容が工場出荷時の状態に戻ります。



### お知らせ

- 無線 LAN アクセスポイント（親機）は、工場出荷時の状態で、プライマリ SSID 側のネットワークには AES、セカンダリ SSID 側のネットワークには WEP (128bit) の暗号化が設定されています。  
設定内容（初期値）は、本体側面の設定ラベルを参照してください。  
なお、ラベルの「ネットワーク名 (SSID)」には、上段にプライマリ SSID、下段にセカンダリ SSID の無線設定 (2.4GHz・5GHz 別の SSID、暗号化モード、暗号化キー) が表示されています。

## ESS-ID ステルス機能 (SSID の隠蔽)

無線 LAN 機器が、通信するお互いを識別する ID としてネットワーク名 (SSID と呼びます。) があります。このネットワーク名 (SSID) が一致しないと無線通信ができません。

一般にネットワーク名 (SSID) は検索することができますが、他のパソコンからのアクセスに対し、ネットワークの参照に回答しないようにすることができます。(🔒機能詳細ガイド)

※本商品独自の機能です。Aterm 以外の無線 LAN 端末 (子機) では、接続できない場合があります。



### お知らせ

- ESS-ID ステルス機能 (SSID の隠蔽) の設定は、無線動作モードごとに設定できます。使用する無線動作モードを変更する場合は、クイック設定 Web の「無線 LAN 設定」－ [無線 LAN 基本設定] で設定します。詳細は「🔒機能詳細ガイド」を参照してください。

## MAC アドレスフィルタリング機能

MAC アドレスが登録された無線 LAN 端末（子機）とのみデータ通信できるようにする機能です。これにより、MAC アドレスが登録されていない無線 LAN 端末（子機）から LAN やインターネットへ接続されるのを防ぐことができます。

※ MAC アドレスフィルタリングで登録できる MAC アドレスは 5GHz モードと 2.4GHz モードで共通です。MAC アドレスフィルタリング機能を使用するかどうかは 5GHz モードと 2.4GHz モードで個別に設定できます。

使用する無線動作モードを変更する場合は、クイック設定 Web の「無線 LAN 設定」— [無線 LAN 基本設定] で設定します。詳細は「機能詳細ガイド」を参照してください。

### ！ 無線 LAN 端末（子機）が WL300NE-AG（イーサネットコンバータ）の場合

無線 LAN アクセスポイント（親機）で MAC アドレスによる接続制限（MAC アドレスフィルタリング）を行う場合、WL300NE-AG（イーサネットコンバータ）の無線クライアントモードによって次のように設定してください。

＜WL300NE-AG（イーサネットコンバータ）の無線クライアントモードが標準モードまたは拡張モードの場合＞

WL300NE-AG（イーサネットコンバータ）の側面に記載されている無線の MAC アドレスを登録することで無線接続する他の無線 LAN 端末（子機）を制限できます。

＜WL300NE-AG（イーサネットコンバータ）の無線クライアントモードが MAC クローンモードの場合＞

WL300NE-AG（イーサネットコンバータ）の側面に記載されている無線の MAC アドレスと WL300NE-AG（イーサネットコンバータ）に接続しているパソコンなどの端末の MAC アドレスをすべて登録してください。

→ WL300NE-AG（イーサネットコンバータ）では接続されている複数の端末のうち、最初にアクセスのあった端末の MAC アドレスを記憶し、他の端末からのアクセス時は MAC アドレスを最初の端末のものに変換します。

このため、MAC アドレスフィルタに未登録の端末が最初にアクセスすると、LINK ランプが消灯し、WL300NE-AG（イーサネットコンバータ）に接続しているすべての端末が無線接続できなくなります。（WL300NE-AG（イーサネットコンバータ）の電源を入れたときに MAC アドレスを登録された端末が接続されていない場合も、無線接続できなくなります。）

なお、既に LINK ランプが点灯している WL300NE-AG に、MAC アドレスが未登録の端末を接続すると通信できてしまいます。

### お知らせ

●無線 LAN アクセスポイント（親機）側の「MAC アドレスフィルタリング機能」を使用している場合に、WL300NE-AG（イーサネットコンバータ）の無線クライアントモード（初期値：「拡張モード」）を「MAC クローンモード」にして利用するには、下記の手順で設定してください。

① なるべく無線スタートでの設定を行う。（●P3-18）

② 無線 LAN アクセスポイント（親機）側のクイック設定 Web で「MAC アドレスフィルタリング」の設定で、WL300NE-AG（イーサネットコンバータ）に接続するすべてのパソコンやゲーム機などの MAC アドレスを登録する。

③ 無線 LAN アクセスポイント（親機）側のクイック設定 Web で「MAC アドレスフィルタリング機能」を「使用する」に設定する。

④ WL300NE-AG（イーサネットコンバータ）のクイック設定 Web で無線クライアントモードを「MAC クローンモード」に変更する。

## ネットワーク分離機能

マルチ SSID (●P25) のそれぞれのネットワーク (プライマリ SSID / セカンダリ SSID) に接続した無線 LAN 端末 (子機) や、有線で接続されたパソコンへのアクセスを制限し、WR8700N (HP モデル) (親機) に接続した他のネットワークから分離することができます。なお、WAN 側が分離されることはありません。

設定は、クイック設定 Web で行います。(☎機能詳細ガイド)

(初期値：プライマリ SSID は「使用しない」、セカンダリ SSID は「使用する」)

＜セカンダリ SSID を「使用する」に設定した場合の例＞

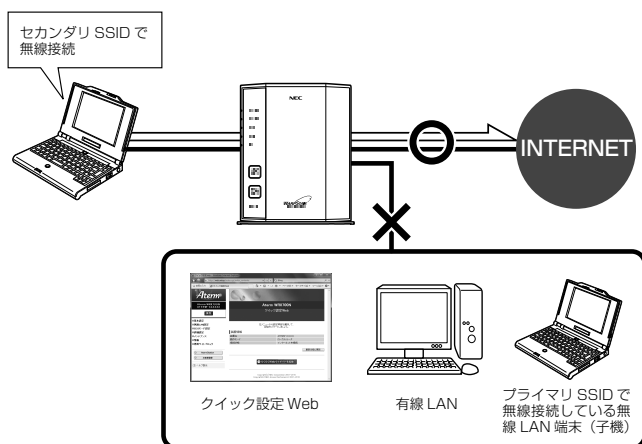

なお、「使用する」に設定したネットワークに接続した無線 LAN 端末 (子機) では、以下の制限があります。

- ・クイック設定 Web (●P2-6) に接続できない。
- ・WR8700N (HP モデル) (親機) に有線で接続された端末に接続できない。
- ・WR8700N (HP モデル) (親機) にもう一方のネットワークで接続された端末に接続できない。(セカンダリ SSID を「使用する」に設定した場合、セカンダリ SSID で接続した端末から、プライマリ SSID で接続した端末には接続できません。)

### お知らせ

- 制限を解除したい場合は、クイック設定 Web の「無線 LAN 設定」－[無線 LAN 詳細設定] の [対象ネットワークを選択] でネットワークを選択し、[無線 LAN アクセスポイント (親機) 設定] の [ネットワーク分離機能] で [使用する] のチェックを外してください。(☎機能詳細ガイド)

悪質サイトブロック機能は、ネットスター社の提供する「インターネット悪質サイトブロックサービス」に対応する機能です。ネットスター社とライセンス契約を行い、パソコンなどのインターネット接続端末ごとに、ブロックレベル（小学生以下、中学生、高校生、大人）を設定することで、悪質なサイトや有害なサイトの表示をブロックし、お客様やお客様のご家族をこれらの危険なサイトから守ることができます。

※「インターネット悪質サイトブロックサービス」は、ルータ機能を利用している場合に有効です。ルータ機能を介さない以下のような端末では無効になりますのでご注意ください。

- ・無線 LAN アクセスポイントモードで利用するとき、接続しているすべての端末
- ・ PPPoE ブリッジ機能、IPv6 ブリッジ機能による通信を行っている端末

クイック設定 Web で、「悪質サイトブロック」- [ライセンス管理] - [お手続き画面へ] をクリックすると(●P4-9)、ネットスター社のライセンス申し込み TOP ページが表示されます。必ず、このページからライセンス申し込みを行ってください。本商品のお客様向けに 60 日間のお試し期間が設けられております。

※「インターネット悪質サイトブロックサービス」は、ネットスター社の提供する有償サービスです。本サービスをご利用になった結果に対して、当社は責任を負いかねます。

## 悪質サイトブロック機能の設定

### <本商品に悪質サイトブロック機能を設定する>

ライセンス契約の有無によらず、本機能を「使用する」に設定していないと、本サービスは利用できません。

#### 1 クイック設定 Web を起動する (●P2-6)

#### 2 「悪質サイトブロック」の [悪質サイトブロック設定] 画面で [使用する] にチェックを入れる



#### 3 [設定] をクリックする

#### 4 [保存] をクリックする

### ＜ライセンスの申し込みをする＞

本サービスの利用にはライセンスの申し込みが必要です。以下の手順でライセンスの申し込みを行ってください。

#### 1 クイック設定 Web を起動する (P2-6)

#### 2 「悪質サイトブロック」の「ライセンス管理」画面で、「お手続き画面へ」をクリックする

ネットスター社のライセンス申し込みページ画面が表示されます。

画面にしたがって、設定を行ってください。



### ＜ライセンス情報を確認する＞

ライセンス状態は、以下の手順によりいつでも確認することができます。ただし、ライセンス登録後、その情報が反映されるまで 10 分程度かかる場合があります。

#### 1 クイック設定 Web を起動する (P2-6)

#### 2 「悪質サイトブロック」の「ライセンス管理」画面で、「ライセンス情報確認」をクリックしてライセンス情報を確認する

※ライセンス情報が「正規ライセンス有効」と「試用ライセンス有効」の場合に悪質サイトブロック機能が有効になります。

※48 時間の周期で自動的にライセンス情報を取得し、「正規ライセンス無効」または「試用ライセンス無効」の状態になると、悪質サイトブロックの機能が使用不可能となります。ライセンスの期限が切れた場合は、ライセンスの更新を行ってください。

## < IPアドレスを登録する >

本サービスを利用するには、利用する端末の IP アドレスと、その端末からのアクセスに適用するブロックレベルを、あらかじめ設定しておく必要があります。(設定していない端末からの悪質サイトへのアクセスをブロックすることはできません。)

### 1 クイック設定 Web を起動する (●P2-6)

### 2 「悪質サイトブロック」の【ブロック対象管理】画面で【追加】をクリックする ※ブロック対象エントリ項目の削除方法

【ブロック対象管理】画面でエントリー一覧に表示されているエントリの中から、削除したいエントリの行末の【削除】をクリックすることで削除できます。

### 3 プロファイル名、IP アドレス、ブロックレベルを設定する



プロファイル名 : 任意の文字 (半角 32 文字以内 (“?” を除く)、全角 16 文字以内) を入力します。

IP アドレス : 端末の IP アドレスを入力します。

ブロックレベル : 小学生以下 / 中学生 / 高校生 / 大人から選択します。

### 4 【設定】をクリックする

### 5 本機能の対象になる機器が複数ある場合は、手順 2 ~ 4 を繰り返して設定する

### 6 【保存】をクリックする



## お知らせ

- 指定した IP アドレスが、DHCP によって別の端末に割り当てられてしまうことを防ぐため、クイック設定 Web の「詳細設定」 - 【DHCP 固定割当設定】で、インターネット接続端末に固有の IP アドレスを割り当てておくことをお勧めします。設定方法は、「機能詳細ガイド」をご覧ください。



## 例外サイトの登録方法

本サービスでブロック対象となっていないサイトの表示を制限したり、逆に、意図せずブロックされたサイトをブロック対象から外すために、そのサイトの URL を例外サイトとして登録することが可能です。

## 1 クイック設定 Web を起動する (●P2-6)

## 2 「悪質サイトブロック」の【例外サイト設定】画面で、【追加】をクリックする

※ 設定した例外サイトの削除の方法

【例外サイト設定】画面で、エントリー一覧に表示されているエントリーの中から、削除したいエントリーの行末の【削除】をクリックすることで削除できます。

## 3 種別を選択し、例外サイトを入力する

種別 : [許可] または [禁止] を選択します。

例外サイト : URL を入力してください。(ホスト名 : 半角最大 128 文字 (“?” を除く)、パス : 半角最大 256 文字 (“/”、“\*” を含む、“?” を除く) まで入力できます)

※ URL の最後に “\*” を指定して、ワイルドカード指定が可能です。

(例) http://121ware.com/aterm/

ホスト名                      パス ( /含む)

※ワイルドカード

ファイル名やディレクトリ名を指定するときに使う、「任意の文字」を意味する特殊文字です。任意の長さの任意の文字を意味します。

## 4 【設定】をクリックする

## 5 本機能の対象になるサイトが複数ある場合は、手順 2 ~ 4 を繰り返して設定する

## 6 【保存】をクリックする



## ブロック画面の一時解除方法

本サービスでブロック対象のサイトにアクセスすると、ブロック画面（アクセス制限画面）が表示されます。



[アクセス制限一時解除] をクリックして、クイック設定 Web 用の管理者 ID とパスワードを入力すると、一時的にブロックを解除して、ブロック対象のサイトにアクセスすることができます。

※ 一時解除される時間は 30 分です。

※ 画像のみが規制されることがあります。その場合は画像に×印が表示されます。画像の一時解除はできません。

### ネットスター社 お問い合わせ先

「インターネット悪質サイトブロックサービス」についての詳細は、下記 URL をご覧ください。

<http://gbb.netstar.jp/aterm/>

※ E-mail のみの受け付けとなりますので、ご了承ください。  
(土日祝祭日を除く 10:00 ~ 17:00)

「インターネット悪質サイトブロックサービス」設定前のお問い合わせについて

- ・これからこのサービスの利用をお考えのお客様のご相談
- ・本サービスの申し込み方法について
- ・本サービスの仕組みやフィルタリング機能について
- ・本サービスの提供元ネットスター株式会社について

連絡先: [sales\\_bb@netstar-inc.com](mailto:sales_bb@netstar-inc.com)

「インターネット悪質サイトブロックサービス」設定後のお問い合わせについて

連絡先: [shop\\_bb@netstar-inc.com](mailto:shop_bb@netstar-inc.com)

※ 本商品に関する機能や取り扱いなどでご不明な点は、P8-14に記載のAterm(エーターム)インフォメーションセンターまでお問い合わせください。

## 規制ポリシー

大カテゴリ	サブカテゴリ	小学生以下	中学生	高校生	大人
不法	違法と思われる行為	×	×	×	×
	違法と思われる薬物	×	×	×	×
	不適切な薬物利用	×	×	×	×
主張	軍事・テロ・過激派	×	×	×	×
	武器・兵器	×	×	×	×
	告発・中傷	×	×	×	×
	自殺・家出	×	×	×	×
	主張一般	×	×	×	×
アダルト	性行為	×	×	×	×
	ヌード画像	×	×	×	×
	性風俗	×	×	×	×
	アダルト検索・リンク集	×	×	×	×
セキュリティ	ハッキング	×	×	×	×
	不正コード配布	×	×	×	×
	公開プロキシ	×	×	×	×
出会い	出会い・異性紹介	×	×	×	×
	結婚紹介	×	×	×	○
金融	金融レート・投資アドバイス	○	○	○	○
	投資商品の購入	×	×	×	○
	保険商品の申込	×	×	○	○
	金融商品・サービス	○	○	○	○
ギャンブル	ギャンブル一般	×	×	×	○
	宝くじ・スポーツくじ	×	×	×	○
ゲーム	オンラインゲーム	×	×	○	○
	ゲーム一般	×	×	○	○
ショッピング	オークション	×	×	×	○
	通信販売一般	×	×	×	○
	不動産販売・賃貸	○	○	○	○
	IT 関連ショッピング	×	×	×	○
コミュニケーション	ウェブチャット	×	○	○	○
	メッセージャー	○	○	○	○
	ウェブメール	○	○	○	○
	メールマガジン・ML	×	○	○	○
	掲示板	×	×	×	○
	IT 掲示板	×	○	○	○

大カテゴリ	サブカテゴリ	小学生以下	中学生	高校生	大人
ダウンロード	ダウンロード	×	○	○	○
	プログラムダウンロード	×	○	○	○
	ストレージサービス	×	○	○	○
職探し	転職・就職	○	○	○	○
	キャリアアップ	○	○	○	○
	サイドビジネス	○	○	○	○
グロテスク	グロテスク	×	×	×	×
話題	イベント	○	○	○	○
	話題	○	○	○	○
成人嗜好	娯楽誌	×	×	×	○
	喫煙	×	×	×	○
	飲酒	×	×	×	○
	アルコール製品	×	×	×	○
	水着・下着・フェチ画像	×	×	×	○
	文章による性的表現	×	×	×	○
	コスプレ	×	×	×	○
オカルト	オカルト	×	×	×	×
ライフスタイル	同性愛	×	×	×	○
スポーツ	プロスポーツ	○	○	○	○
	スポーツ一般	○	○	○	○
	レジャー	○	○	○	○
旅行	観光情報・旅行商品	○	○	○	○
	公的機関による観光情報	○	○	○	○
	公共交通	○	○	○	○
	宿泊施設	○	○	○	○
趣味	音楽	○	○	○	○
	占い	○	○	○	○
	タレント・芸能人	○	○	○	○
	食事・グルメ	○	○	○	○
	娯楽一般	○	○	○	○
宗教	伝統的な宗教	×	○	○	○
	宗教一般	×	○	○	○
政治活動・政党	政治活動・政党	×	○	○	○
広告	広告・バナー	×	×	○	○
	懸賞	×	×	○	○
ニュース	ニュース一覧	○	○	○	○



# 5

## 便利な機能

- 5-1 USBポートのご利用について.....5-2
- 5-2 ECOモードにする.....5-12
- 5-3 その他の機能.....5-16

**5**

本商品の USB ポートに USB デバイスを接続して、本商品の LAN 側に接続した複数のパソコン（5 台まで）でファイルを共有することができます。

また、WAN 側から WWW ブラウザを使用して USB ポートにアクセスすることができます。

### USB デバイスを取り付けるとき

USB デバイスを取り付ける場合は、下記のことにご注意ください。

- ・必ず装置本体を押さえて取り付けてください。
- ・コネクタ部分に手を触れないようにしてください。
- ・コネクタの向きに注意して、無理に押し込まないようにしてください。

#### お願い

- 規格外の USB デバイスを接続した場合、装置破損の恐れがありますので、ご注意ください。なお、動作確認済みの USB デバイス情報は、AtermStation (<http://121ware.com/aterm/>) でご確認ください。（動作確認済みの USB デバイス以外は、サポート対象外となります。また、USB ハブはご利用できませんのでご注意ください。）
- USB ポートは過電流監視機能を搭載していますので、本商品から給電される電流が過電流（500mA 以上）となった場合、自動的に給電を遮断します。  
復旧させるには、過電流保護状態の USB ポートから USB デバイスを取り外した後、本商品に接続したパソコンからクイック設定 Web で状態を復帰させます。操作方法は、「機能詳細ガイド」を参照してください。
- ECO モードの設定パターンを「設定 1」（初期値）または「設定 2」に設定した場合は（●P5-12）、以下のことにご注意ください。
  - ・USB ポートは停止されます。
  - ・USB ポートをご利用中に ECO モードを起動しないようにしてください。（進行中のファイル操作が失敗します。）  
また、ECO モードの起動時刻を設定してある場合（●P5-14）、起動時刻になると、自動的に USB ポートは停止されます。
- USB ポートに接続した USB デバイス内のファイルへアクセス中に、USB デバイスやパソコンを本商品から外したり、本商品の電源を切ったりすると、アクセス中のデータが壊れる場合がありますので、ご注意ください。



- 3 USB デバイス名が表示されるので、ダブルクリックする



- 4 USB デバイス内のファイルが表示される

## アクセス権限を設定する

本商品の LAN 側に接続したパソコンから USB デバイス内のファイルへアクセスする際、ユーザ名・パスワード入力によるアクセス制限をかけたり、読み取り専用を設定するなどのアクセス権限を設定することができます。設定はクイック設定 Web で行います。

- 1 クイック設定 Web を起動する (P2-6)  
2 「詳細設定」 - 「USB ストレージ設定」 をクリックする

- 3 「ファイル共有機能設定 (ネットワークコンピュータ用)」 の 「ユーザー認証」 で 「使用する」 にチェックを入れる



- 4 「ユーザー名」 でユーザ名を入力する  
※ 64 文字以内の任意の半角英数字を入力します。

ユーザー名メモ欄 (ユーザ名はこちらに控えておいてください。)	
------------------------------------	--

- 5 「パスワード」 でパスワードを入力する  
※ 64 文字以内の任意の半角英数字を入力します。

パスワードメモ欄 (パスワードはこちらに控えておいてください。)	
-------------------------------------	--



## 6 【アクセス権限】で、権限を選択する

※読み取り専用を設定する場合は【READ ONLY（読み取り専用）】、読み取り・書き込みどちらも行えるように設定する場合は【FULL ACCESS（読み書き可能）】を選択します。

## 7 【設定】をクリックする

## 8 【保存】をクリックする

## 9 クイック設定 Web を閉じる



上記手順でアクセス権限を設定したあと、USBデバイス内のファイルにアクセスした場合は、右記の画面が表示されます。

「ユーザー名」・「パスワード」に上記手順4、5で設定した値を入力して、【OK】をクリックします。

※ユーザー名・パスワードを忘れてしまった場合は、上記の手順で設定し直してください。

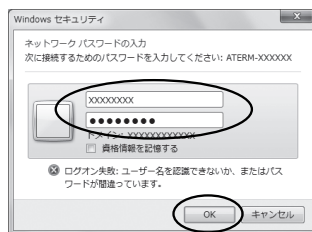

(画面は Windows® 7 の場合の例です。)

## USB ファイルHTTP 公開機能(ブラウザファイル共有機能)

本商品に接続した USB デバイス内のファイルを WWW ブラウザで表示・操作することができます。設定はクイック設定 Web で行います。

### 設定方法

- クイック設定 Web を起動する (●P2-6)
- 「詳細設定」 - 「USB ストレージ設定」 をクリックする

- 「ファイル共有機能設定 (ブラウザ用)」 の 「ブラウザファイル共有機能」 で 「使用する」 にチェックを入れる



- 「アカウント」 でアカウント種別を選択する

※セキュリティを高めたい場合は、「専用アカウント」を選択し、「ユーザー名」「パスワード」を設定してください。  
(64 文字以内で半角英数字、- (ハイフン)、\_ (アンダースコア) が入力できます。)



- 「アクセスポート番号」 でポート番号を設定する

※初期値は「15789」です。

- 「設定」 をクリックする

- 「保存」 をクリックする

- クイック設定 Web を閉じる

## アクセス方法

「ブラウザファイル共有機能」を設定後(●P5-6)、本商品に接続したUSBデバイス内のファイルを WWW ブラウザで表示・操作する場合は、次の手順でアクセスします。

### < WAN 側からアクセスする場合 >

#### 1 WWW ブラウザのアドレス欄に、本商品の WAN 側 IP アドレスとアクセスポート番号 (初期値は「15789」)を入力し、Enter キーを押す

例 : <http://XXX.XXX.XXX.XXX:15789>

- WAN 側 IP アドレスとアクセスポート番号は、「:」(コロン) で区切ってください。
- 本商品の WAN 側 IP アドレスは、クイック設定 Web の「情報」 - 「現在の状態」で確認することができます。
- 本商品を無線 LAN アクセスポイントモードでご利用の場合は、本商品の WAN 側に接続したブロードバンドルータなど (UPnP 機能 : 有効) の WAN 側 IP アドレスを使用します。その場合の IP アドレスは、クイック設定 Web の「情報」 - 「現在の状態」にある [インターネット経由のアクセス] の [USB ストレージ画面] に記載のアドレスになります。
- アクセスポート番号は、P5-6 の手順 5 で設定した番号です。(初期値 : 15789) 「15789」(初期値) から変更した場合は、設定したアクセスポート番号を入力してください。

#### 2 「ユーザー名」と「パスワード」を入力し、[OK] をクリックする

- 「ユーザー名」と「パスワード」は、P5-6 の手順 4 で設定した内容によって異なります。
  - P5-6 の手順 4 で [アカウント] を初期値のまま [クイック設定 Web 用管理者 (admin) と共通アカウント] に設定した場合は、クイック設定 Web を起動する際のユーザ名とパスワードを入力してください。(●P2-6、P2-7)
  - P5-6 の手順 4 で [アカウント] を [専用アカウント] にしてユーザ名とパスワードを設定した場合は、設定したユーザ名とパスワードを入力してください。(●P5-6)

#### 3 「USB ストレージ」画面が表示されるので、「ファイル/フォルダー一覧」からファイルをクリックしてアクセスする

## < LAN 側からアクセスする場合 >

### 1 WWW ブラウザのアドレス欄に、「web.setup」とアクセスポート番号（初期値は「15789」）を入力し、Enter キーを押す

例：http://web.setup:15789

└──┬──┘  
アクセスポート番号



- 「web.setup」を本商品の IP アドレス（工場出荷時は 192.168.0.1）にしてもアクセスできます。
- 「web.setup」（または本商品の IP アドレス）とアクセスポート番号は、「:」（コロン）で区切ってください。
- 本商品を無線 LAN アクセスポイントモードでご利用の場合は、「web.setup」ではアクセスできません。  
本商品の IP アドレス「X.Y.Z.211」を使用してください。（「X.Y.Z」は、本商品が接続しているネットワークのアドレス体系です。P6-25 で確認してください。）
- アクセスポート番号は、P5-6 の手順 5 で設定した番号で、初期値は「15789」です。「15789」（初期値）から変更した場合は、設定したアクセスポート番号を入力してください。

### 2 「ユーザー名」と「パスワード」を入力し、[OK] をクリックする

- 「ユーザー名」と「パスワード」は、P5-6 の手順 4 で設定した内容によって異なります。
  - P5-6 の手順 4 で [アカウント] を初期値のまま [クイック設定 Web 用管理者 (admin) と共通アカウント] に設定した場合は、クイック設定 Web を起動する際のユーザ名とパスワードを入力してください。（☛P2-6、P2-7）
  - P5-6 の手順 4 で [アカウント] を [専用アカウント] にしてユーザ名とパスワードを設定した場合は、設定したユーザ名とパスワードを入力してください。（☛P5-6）

### 3 「USB ストレージ」画面が表示されるので、「ファイル／フォルダー一覧」からファイルをクリックしてアクセスする

## お知らせ

- 固定の URL でアクセスすることもできます。  
ただし、サービスの加入とダイナミック DNS 機能の設定（☛「機能詳細ガイド」参照）が必要です。
- WWW ブラウザで表示されたファイルの操作については、「機能詳細ガイド」を参照してください。

## メディアサーバ機能を利用してコンテンツを視聴する

本商品のUSBポートに接続したUSBメモリや外付けハードディスクに保存されたコンテンツを、本商品のLAN側に接続したDLNA対応機器で視聴することができます。

### 【利用例】

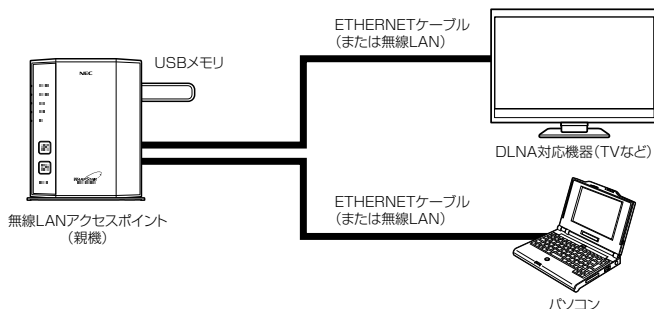

### 設定方法

- 1 本商品のUSBポートにUSBメモリや外付けハードディスクを接続する
- 2 本商品のLAN側に接続したパソコンから、本商品のUSBポートにアクセスする (●P5-3)
- 3 メディアサーバ用のフォルダ「contents」に、視聴したいコンテンツを保存する  
メディアサーバ用のフォルダ「contents」は、USBメモリや外付けハードディスク内に自動生成されています。
- 4 本商品のLAN側に接続したDLNA対応機器でコンテンツを視聴する  
コンテンツの視聴方法は、DLNA対応機器の取扱説明書などを参照してください。

## お願い

- 本商品の USB ポートで使用できる USB デバイスのフォーマット形式は「FAT32/FAT16」のみです。(2010年12月現在)
- メディアサーバ機能に対応したファイル形式の最新情報は、AtermStation (<http://121ware.com/aterm/>) をご確認ください。
- 保存できるコンテンツの数は、1,000 件までとなります。  
それ以上は保存できませんのでご注意ください。
- 1 つのファイルの最大容量は 4GB までとなります。(「FAT32」の場合)
- メディアサーバ機能使用中でも、ファームウェアの自動バージョンアップ機能により本商品が再起動する場合があります。
- コンテンツ視聴中に USB メモリや外付けハードディスク内のファイルサーバへファイルなどのアップロードを同時にした場合、視聴映像が乱れる場合があります。



## お知らせ

- 本商品のメディアサーバ機能が「使用しない」に設定されていると、DLNA 対応機器でコンテンツを視聴することができません。(工場出荷状態は「使用する」に設定されています。) クイック設定 Web の以下のメニューで、「メディアサーバ機能」を「使用する」に設定してください。  
PPPoE ルーターモード/ローカルルータモードの場合：  
「詳細設定」 - 「その他の設定」 - 「メディアサーバ設定」  
無線 LAN アクセスポイントモードの場合：  
「基本設定」 - 「基本設定」 - 「メディアサーバ設定」

## USB デバイスを取り外すとき

USB デバイスを取り外す場合は、必ず下記の手順で USB デバイスの停止を行ってから取り外してください。

USB デバイスの停止はクイック設定 Web で行います。

- 1 クイック設定 Web を起動する (☛P2-6)
- 2 「情報」 - 【USB デバイス情報】 をクリックする
- 3 【最新状態に更新】 をクリックする



- 4 停止したい USB デバイスの【停止 / 復帰】で、【停止】 をクリックする



- 5 【OK】 をクリックする

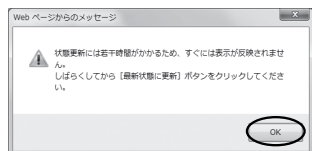

- 6 【OK】 をクリックする

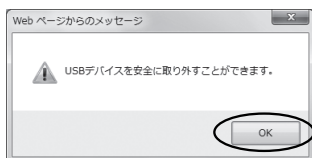

- 7 USB デバイスを取り外す  
※必ず装置本体を押さえて取り外してください。

5

便利な機能

ECO モードでは、一部の機能を制限することで消費電力を抑えることができます。ECO モードを起動するには、本商品側面の ECO ボタンを使用します。

### ECO モードでの制限内容 (ECO 設定パターン)

ECO モードには下記の設定パターンがあります。工場出荷時の状態では、「設定 1」に設定されています。変更する場合は、クイック設定 Web の「ECO モード設定」－【ECO 設定パターン】で設定変更してください。

※ 変更の際、通信がいったん切断される場合があります。

なお、下記のいずれの場合も、ECO モード起動時は POWER ランプ以外の側面・背面のランプが消灯します。

ECO 設定パターン	説明	有線 LAN	無線 LAN	USB ポート
設定 1 (初期値)	ETHERNET ポートの通信速度が 100Mbps で動作します。 (ブロードバンド接続ポートの通信速度は変わりません。) 無線 LAN 通信、USB ポートは利用できません。	100Mbps	停止	停止
設定 2	ETHERNET ポートの通信速度が 100Mbps で動作します。 (ブロードバンド接続ポートの通信速度は変わりません。) 無線 LAN 通信は通信速度が最大 65Mbps となります。 USB ポートは利用できません。	100Mbps	最大 65Mbps ※ 1	停止
設定 3	ETHERNET ポートの通信速度が 100Mbps で動作します。 (ブロードバンド接続ポートの通信速度は変わりません。) 無線 LAN 通信は通信速度が最大 65Mbps となります。 USB ポートがご利用になれます。	100Mbps	最大 65Mbps ※ 1	動作

※ 1 無線機能が「使用する」に設定されている必要があります。



## ECOモードを起動する

ECOモードを起動するには、本商品側面のECOボタンを5秒以上押します。  
(停止する場合は、再度、ECOボタンを5秒以上押してください。通常モードに戻りません。)

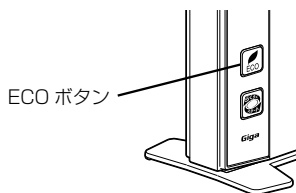



誤ってらくらくスタートボタンを押さないようご注意ください。  
らくらくスタートボタンを押すと、らくらく無線スタートが起動してしまい、POWERランプが緑点滅したあと10秒間赤点灯します。その後POWERランプが緑点灯に戻りますので、ECOモードを正しく起動してください。

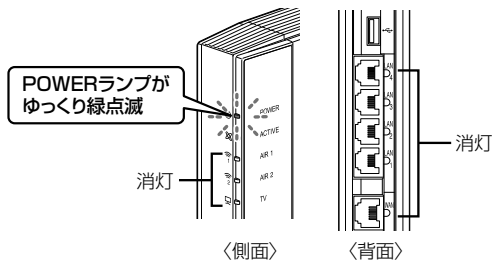

## ECOモード起動中のランプ状態

ECOモードでは、本商品側面のPOWERランプがゆっくり緑点滅し、他のランプはすべて消灯します。(背面のWANランプ、LANランプも消灯します。)



## お知らせ

- ECO モードを起動すると、ETHERNET ポートの通信速度が変わるため、リンクが一時的に切断されます。通信中の場合はご注意ください。
- ECO ボタンは、工場出荷時で有効（ECO モードを起動できる状態）になっています。ECO ボタンを無効にする場合は、クイック設定 Web の「ECO モード設定」－「ECO モード設定」で「ECO 機能」を「使用しない」に設定してください。  
詳しくは「機能詳細ガイド」を参照してください。
- あらかじめ起動／停止時刻を設定すれば、自動的に ECO モードを起動／停止することができます。設定方法は下記のとおりです。詳細は、「機能詳細ガイド」を参照してください。  
※ 設定する場合は、クイック設定 Web の「メンテナンス」－「時刻設定」で「自動時刻設定機能」を「自動設定」（初期値）に設定して、インターネットに接続可能な環境でご利用ください。

- ① クイック設定 Web を起動して（P2-6）、「ECO モード設定」－「ECO モード設定」を選択する
- ② 「ECO 機能」の「通常 ECO」（初期値）を選択する
- ③ 「ECO 設定パターン」を選択する（P5-12）
- ④ 「タイマ動作」の「使用する」にチェックを入れる
- ⑤ ECO モードの起動／停止時刻を設定する  
（画面は、午前 2 時から午前 5 時まで ECO モードにする場合の例です）

ECOモード設定 ( ? )	
ECO機能 ( ? )	通常ECO ▾
ECO設定パターン ( ? )	設定1(無線LAN:停止, 有線LAN:100Mbps, USB:停止) ▾
タイマ動作 ( ? )	<input checked="" type="checkbox"/> 使用する
ECOモード起動時刻 ( ? )	02 時 00 分
ECOモード停止時刻 ( ? )	05 時 00 分



- ⑥ 「設定」をクリックする
  - ⑦ 「OK」をクリックする
  - ⑧ 「OK」をクリックする
  - ⑨ 「保存」をクリックする
- しばらく無線スタート設定時に誤って ECO ボタンを押してしまうと、ECO モードが起動し、無線 LAN 通信が利用できなくなってしまう場合がありますのでご注意ください。（ECO モード起動中は、POWER ランプのみゆっくり緑点減し、他の側面・背面のランプは消灯します。）その場合は、再度 ECO ボタンを 5 秒以上押し、ECO モードを停止させてください。（本商品の電源をいったん切って入れ直しても通常モードに戻すことができます。）

## オートECOモード機能

本商品では、ある特定の機能について、その使用状況に応じて自動的にECOモードを起動／解除することができます。

この機能を使用するには、クイック設定 Web の「ECOモード設定」－「ECOモード設定」にある「ECO機能」で、「オートECO」を選択し、「設定」－「保存」をクリックしてください。

なお、2010年12月時点では、無線LAN接続の使用状況に応じた「無線オートECOモード」にのみ対応しています。

### <無線オートECOモード>

無線LAN端末（子機）からの無線接続が一定時間（約240秒）以上ない場合、自動的に無線オートECOモードが起動し、無線回路の一部が停止されます。

※ETHERNETポートおよびブロードバンド接続ポートの通信速度やUSBポートの動作、ランプ状態に変更はありません。

この機能は、起動中、無線LAN端末（子機）から無線接続された場合に、自動的に通常モードに戻ります。

なお、この機能は、2.4GHz帯、5GHz帯で独立して起動します。

このため、2.4GHz帯、5GHz帯どちらも起動中に2.4GHz帯の無線LAN端末（子機）が無線接続された場合、2.4GHz帯のみ通常モードに戻り、5GHz帯は無線オートECOモードのまま動作します。

オートECOモードの種類	説明	有線LAN	無線LAN	USBポート
無線オートECOモード ※	無線回路の一部が停止されます。 ETHERNETポートおよびブロードバンド接続ポートの通信速度、USBポートの動作、ランプの状態に変更はありません。	通常どおり	無線回路の一部が停止	動作

※2.4GHz帯、5GHz帯で独立して起動します。



### お知らせ

- 無線オートECOモード起動中に無線LAN端末（子機）から無線LAN接続する場合、無線回路の一部が停止しているため、無線LAN接続しにくい場合があります。その場合は、いったん無線LANアクセスポイント（親機）に近い場所で無線LAN接続してください。

### 複数の接続先に接続する設定 (PPPoE マルチセッション)

PPPoE マルチセッションとは、1つの回線契約で複数の接続先へ同時に接続を行う機能です。

接続先の登録数は最大5箇所、同時接続可能セッション数は最大5箇所です。

※ご利用の接続事業者やプロバイダとの契約内容で、マルチセッション接続が許可されている必要があります。

同時に接続できるセッション数は契約内容により異なりますので、ご利用の接続事業者やプロバイダにご確認ください。

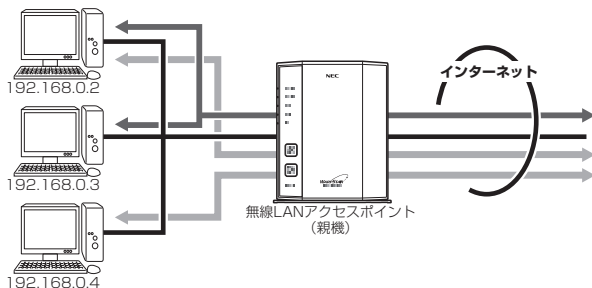

接続先は、「優先する接続先 (優先接続)」1箇所とその他の接続先として4箇所までを設定できます。(例：一般的なフレッツ契約では1回線につき2セッションまで許容されています。)

また、優先する接続先以外の接続先には、それぞれの「DNS ルーティング設定」で、LAN側からWAN側へのパケット振り分けルールを設定します。

LAN側からWAN側へのパケットのうち、「DNS ルーティング設定」で設定した条件と一致するパケットおよびその応答パケットは、条件の一致した「その他の接続先」のアカウントを使って接続します。

「DNS ルーティング設定」で設定した条件と一致しなかったパケットおよびその応答パケットは、「優先接続」に指定されている接続先のアカウントを使って接続します。

設定方法については「機能詳細ガイド」を参照してください。



#### お知らせ

##### 一制限事項一

- PPPoE マルチセッションで本商品の UPnP 機能をご利用になる場合は、UPnP 機能をご利用になる接続先を「優先接続」に指定してください。  
UPnP 機能をご利用になる接続先が「優先接続」に指定されていない場合は、正常に通信できなくなることがあります。

※本商品の初期状態では、[接続先 1] が UPnP 機能の優先接続先になっています。

## PPPoEブリッジ機能

パソコンやゲーム機などで PPPoE (PPP over Ethernet) プロトコルの利用が必要な場合やグローバル IP アドレスが必要なアプリケーションを利用する場合は、PPPoEブリッジ機能を使用して、接続できます。

無線 LAN アクセスポイント (親機) が PPPoE ルータモードのときに使用することができます。本機能を使用した場合、LAN 側に接続されているパソコンやゲーム機のうち使用できるのは最大 16 台までです。PPPoE ブリッジで接続できるパソコンやゲーム機の台数は接続事業者によって異なります。接続事業者にご確認ください。

※ PPPoE プロトコルの利用やグローバル IP アドレスの利用が必要ではなく、複数のセッションで通信したい場合は、PPPoE マルチセッションでご利用いただけます。(●P5-16)

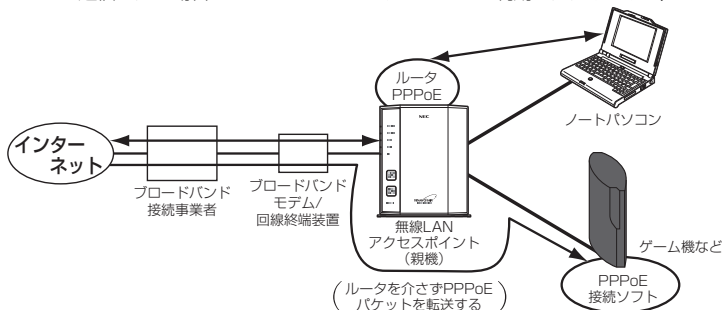

### ■ PPPoEブリッジ機能でできること

(1) 次のアプリケーションなどをご利用いただけます。

(利用確認アプリケーション)

- Windows® 7 の場合  
リモートデスクトップ  
Windows リモートアシスタンス  
Windows ミーティング スペース (Windows Live からの無償ダウンロード)
- Windows Vista® の場合  
リモート デスクトップ  
Windows リモート アシスタンス  
Windows ミーティング スペース
- Windows® XP の場合  
リモート デスクトップ  
リモート アシスタンス

(2) PPPoE 対応のゲーム機 (「プレイステーション 3」など) を接続できます。

(3) PPPoE ブリッジ機能を用いることにより、ご利用のパソコンは、無線 LAN アクセスポイント (親機) のルータ機能や NAT 機能を介さずに、直接無線 LAN アクセスポイント (親機) に接続しているブロードバンドモデム/回線終端装置と PPPoE の処理を行うため、パソコンにグローバル IP アドレスを取得することができます。

#### ● お願い

- アプリケーションの操作方法は、パソコンのサポート窓口でお問い合わせください。
- 「PPPoEブリッジ機能」では、外部からのアクセスが可能になり、セキュリティが低下します。セキュリティ対策ソフトなどをお使いになることをお勧めします。

## IPv6ブリッジ機能

IPv6 (Internet Protocol Version 6) プロトコルの利用が必要なサービスをご契約の場合は、IPv6ブリッジ機能を「使用する」に設定することでご利用いただくことができます。(☛☑機能詳細ガイド)

※ パソコン側の設定も必要となります。

※ PPPoE ルーターモードの場合は、IPv6ブリッジ機能は初期値で「使用する」に設定済みです。

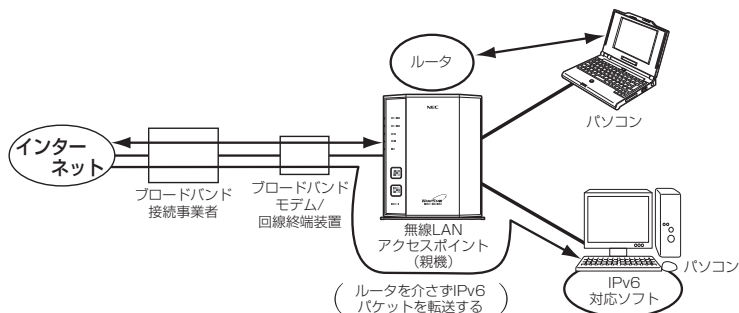

### お知らせ

●ブロードバンドテレビサービスを無線でご利用になりたい場合は、「☑機能詳細ガイド」の「機能一覧」から「TVモード」を参照してください。

### お願い

- パソコン側の設定方法は、お使いのプロバイダのサポート窓口でお問い合わせください。
- 「IPv6ブリッジ機能」では、外部からのアクセスが可能になり、セキュリティが低下します。セキュリティ対策ソフトなどをお使いになることをお勧めします。

## DMZホスト機能

外部からのアクセスをLAN上のあらかじめ指定したパソコンに自動的にすべて転送する機能です。Web/FTPサーバの外部公開やLAN上へファイアウォールを設定することができます。

(☛☑機能詳細ガイド)

## VPN パススルー機能

VPN クライアントのソフトウェアを使って会社のネットワークに自宅から接続するなど VPN (Virtual Private Network: 仮想閉域網) に PPTP/IPsec で接続できます。本商品とパソコン側の設定が必要です。設定方法の詳細については、「機能詳細ガイド」を参照してください。

## IP パケットフィルタリング

宛先/送信元 IP アドレスやポート番号、パケットの方向などを指定して、パケットの通過を制限する機能です。  
不必要なパケットの送受信を制限することができるので、セキュリティの高いネットワークが構築できます。  
(機能詳細ガイド)

## ポートマッピング

あらかじめ定期的使用するポート番号と転送先パソコンを指定することで、ネットワーク対応ゲームやストリーミングなどの外部から直接アクセスが必要なアプリケーションの通信が使用できます。  
(機能詳細ガイド)

## UPnP 機能

本商品とパソコンの UPnP (ユニバーサルプラグアンドプレイ) 機能を利用して、TV 電話をするなど、パソコンの Windows Live Messenger、Windows Messenger の機能をご利用になることができます。  
本商品とパソコン側の設定が必要です。設定方法の詳細については、「機能詳細ガイド」を参照してください。  
ただし、本商品の設定は初期値で「使用する」になっていますので、パソコンで、UPnP の設定をすることで、利用ができます。



## お知らせ

- UPnP 機能は、Windows Vista<sup>®</sup>、Windows<sup>®</sup> 7/XP のパソコンでのみご利用になれます。
- フレッツ・ADSL などの PPPoE が使用できる環境では、PPPoE ブリッジ機能を使用することで、1 台のパソコンのみで利用ができます。
- ルータタイプの ADSL モデムにローカルルータモードで接続しているときは、UPnP の機能はご利用になれません。ADSL モデムを PPPoE ブリッジモードに切り替えて本商品の動作モードを PPPoE ルータモードに設定するか、無線 LAN アクセスポイントモードに設定してお使いください。

## ダイナミック DNS 機能

本商品に接続した USB デバイスへ外出先からアクセスする際、固定 IP をお持ちでない場合でも固定の URL でアクセスすることができるサービスに対応しています。

(☛ ④機能詳細ガイド)

※ 2010 年 12 月現在で、BIGLOBE が提供する「ダイナミック DNS サービス」のみ対応しています。  
(別途「BIGLOBE」の「ダイナミック DNS サービス」の契約が必要です。)

## LAN 側ジャンボフレーム透過機能

ETHERNET ポートに接続される機器間での伝送速度が 1000Mbps の場合、データの送受信単位（フレーム）のサイズを大きくすることで、ETHERNET ポート間の対向通信を効率よく行うことができます。

設定方法の詳細については、「④機能詳細ガイド」を参照してください。

対向通信するすべての機器がジャンボフレームに対応している必要があります。

なお、無線接続や WAN ポート（インターネット）との転送ではご利用になれません。

通常は、初期値（「使用しない」）のままご使用ください。



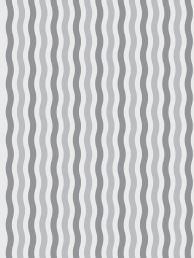

# 6

## トラブルシューティング

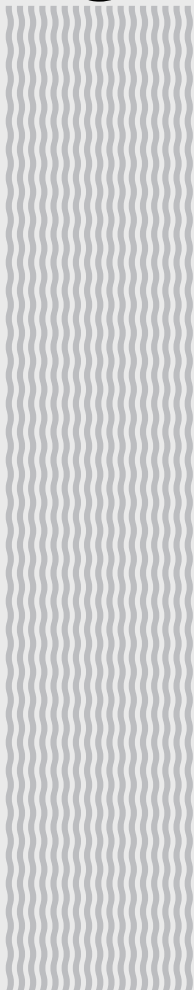

6-1   トラブルシューティング.....6-2

トラブルが起きたときや疑問点があるときは、まずこちらをご覧ください。  
本書の他に、「㊟機能詳細ガイド」(●P2)の「お困りのときには」で、さまざまな症状と対策方法を記載しております。本章と合わせてご覧ください。

該当項目がない場合や、対処をしてもトラブルが解決しない場合は、無線 LAN アクセスポイント(親機)を初期化し(●P7-7)、初めから設定し直してみてください。初期化を行うと本商品のすべての設定が工場出荷時の状態に戻りますのでご注意ください。初期化を行う前に、現在の設定内容を保存しておくことができます。(㊟機能詳細ガイド)

- ・ 設置に関するトラブル (● 下記)
- ・ ユーティリティに関するトラブル (●P6-14)
- ・ ご利用開始後のトラブル (●P6-21)
- ・ 添付の CD-ROM に関するトラブル (●P6-24)

### 設置に関するトラブル

どこまで設置、設定できているのか現在の症状をご確認のうえ、その原因と対策をご覧ください。

無線 LAN アクセスポイント(親機)側面の POWER ランプは緑点灯していますか?*	→いいえ (a 参照 ●P6-3)
↓はい	
無線 LAN アクセスポイント(親機)背面の WAN ランプは緑点灯していますか?*	→いいえ (b 参照 ●P6-3)
↓はい	
無線 LAN 通信はできますか? (無線 LAN をご利用の場合)	→いいえ (c 参照 ●P6-4)
↓はい	
らくらくネットスタートで無線 LAN アクセスポイント(親機)の設定が行えますか?	→いいえ (d 参照 ●P6-5)
↓はい	
パソコンに IP アドレスが設定されていますか? (確認方法は、P2-5 を参照してください)	→いいえ (e 参照 ●P6-6)
↓はい	
無線 LAN アクセスポイント(親機)の設定が行えますか?	
WWW ブラウザ(クイック設定 Web)で無線 LAN アクセスポイント(親機)の設定画面が表示できますか?	→いいえ (f 参照 ●P6-7)
↓はい	
< PPPoE ルータモードの場合 > 設定後、無線 LAN アクセスポイント(親機)側面の ACTIVE ランプが緑点灯していますか?*	→いいえ (g 参照 ●P6-8)
↓はい	
< ローカルルータモードの場合 > ・ 設定後、無線 LAN アクセスポイント(親機)側面の ACTIVE ランプが緑点灯していますか?*	→いいえ (h 参照 ●P6-9)
・ WAN 側 IP アドレスが正しく表示されていますか? (クイック設定 Web の「情報」-「現在の状態」の [WAN 側状態] に IP アドレスが表示されていますか?)	
↓はい	
< 無線 LAN アクセスポイントモードの場合 > ・ 無線 LAN アクセスポイント(親機)側面の ACTIVE ランプが橙点灯していますか?*	→いいえ (i 参照 ●P6-10)
↓はい	
インターネットに接続できましたか?	→いいえ (j 参照 ●P6-11)

\* ECO モード起動中は、POWER ランプは緑点滅し、他の側面・背面のランプは消灯します。(●P5-13)

## a. 無線 LAN アクセスポイント（親機）側面の POWER ランプが緑点灯しない

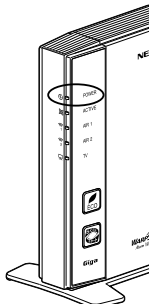
症状	原因と対策
POWER ランプが緑点灯しない 	電源が入っていません。 ● AC アダプタが外れている → AC アダプタを電源コンセントに差し込んでください。 ● AC アダプタがパソコンの電源に連動したコンセントに差し込まれている → 電源はパソコンの電源などに連動したコンセントではなく、壁などの電源コンセントに直接接続してください。パソコンの電源が切れると無線 LAN アクセスポイント（親機）に供給されている電源も切れてしまいます。 ● AC アダプタが破損していないか確認してください。破損している場合はすぐに AC アダプタをコンセントから外して別紙に示す修理受付先またはお問い合わせ先にご相談ください。 ● 無線 LAN アクセスポイント（親機）の電源を切ったあと、すぐに電源を入れ直さないでください。10 秒以上の間隔をあけてから電源を入れてください。すぐに電源を入れると電源が入らないことがあります。

## b. 無線 LAN アクセスポイント（親機）背面の WAN ランプが緑点灯しない

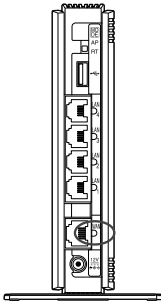
症状	原因と対策
WAN ランプが緑点灯しない 	● ブロードバンドモデム/回線終端装置の電源が入っていない → ブロードバンドモデム/回線終端装置の電源を入れて、正しく回線の LINK が確立できていることを確認してください。 ● 無線 LAN アクセスポイント（親機）のブロードバンド接続ポートがブロードバンドモデムまたは回線終端装置に ETHERNET ケーブルで正しく接続されているか確認してください。ブロードバンド接続ポートにカチッと音がするまで差し込み、ケーブルを軽く引いて、ロックがかかっていることを確認してください。ケーブルによってはあまり強く差し込んだり、強く引っ張ると、接触不良や断線の原因になる場合があります。 ● ECO モードを起動している → ECO モード起動中は、POWER ランプのみゆっくり緑点滅し、他の側面・背面のランプは消灯します。ECO モードを停止する場合は、ECO ボタンを 5 秒以上押しってください。 ● ETHERNET ケーブルの規格が正しいか確認してください。接続に使用しているケーブルが「ETHERNET ケーブル（カテゴリ 5e ストレート）」であることを確認してください。 ● 無線 LAN アクセスポイント（親機）のブロードバンド接続ポートと無線 LAN アクセスポイント（親機）の ETHERNET ポートを添付の ETHERNET ケーブルで接続してみる。 背面の WAN ランプが緑点灯する場合 無線 LAN アクセスポイント（親機）は、問題ありません。ブロードバンドモデム/回線終端装置の故障が考えられます。 緑点灯しない場合 無線 LAN アクセスポイント（親機）を初期化してみてください。それでも解決しない場合は無線 LAN アクセスポイント（親機）の故障が考えられます。別紙に示す修理受付先または、お問い合わせ先へお問い合わせください。

### c. 無線 LAN 通信ができない

症 状	原因と対策
<p>無線 LAN アクセスポイント（親機）に接続できない</p>	<ul style="list-style-type: none"> <li>● お使いのパソコンにプロキシが設定されていたり、ファイアウォール、ウィルスチェックなどのソフトがインストールされている場合に、設定ができなかったり通信が正常に行えない場合があります。 → ファイアウォールなどの動きによって本商品との通信に必要なポートが止められてしまっている場合があります。 その場合には、次の手順で設定を確認してください。 ① ファイアウォールソフト側で本商品との通信に必要なポートをあける (アドレス：192.168.0.*、TCP ポート番号：23/53/75/80、UDP ポート番号：69/161)</li> <li>② ①で改善しない場合は、ファイアウォールソフトを停止またはアンインストールする 停止方法は、パソコンメーカーへお問い合わせください。</li> <li>● ECO モードを起動している → ECO モードを起動中は、ECO 設定パターンによっては無線 LAN 通信が利用できなくなる場合があります。(ECO モード起動中は、POWER ランプのみゆっくり緑点滅し、他の側面・背面のランプは消灯します。) 無線 LAN 通信をご利用になる場合は、ECO ボタンを 5 秒以上押し、ECO モードを停止するか、他の ECO 設定パターンを選択してください。(●P5-12)</li> <li>● 暗号化キーの設定が無線 LAN アクセスポイント（親機）と無線 LAN 端末（子機）とで一致しているかを確認してください。(Ⓞ機能詳細ガイド)</li> <li>● プライマリ SSID の暗号化モードを「WEP」にして Windows<sup>®</sup> パソコンから接続した場合、パソコン上に「資格情報の確認中」のメッセージが出て通信できなくなる場合があります。 プライマリ SSID の暗号化モードを「WEP」にする場合は、事前に、クイック設定 Web の「無線 LAN 設定」－「WPS 設定」で「PIN 方式」の「使用する」のチェックを外し、「設定」・「保存」をクリックしてください。</li> <li>● 「らくらく無線スタート／らくらく無線スタート EX に関するトラブル」(●P6-15) も参照してください。</li> <li>● WL300NU-AG（無線 USB スティック）から接続する場合は、ドライバが正しくインストールされていない場合があります。 次の手順でいったんドライバとユーティリティ（Windows<sup>®</sup> XP/2000 Professional の場合はドライバ）を削除してから、もう一度ドライバとユーティリティ（Windows<sup>®</sup> XP/2000 Professional の場合はドライバ）をインストールしてください。 ① [スタート]－[すべてのプログラム]－[Aterm WARPSTAR ユーティリティ]－[ドライバとユーティリティの削除]（Windows<sup>®</sup> XP/2000 Professional の場合は [ドライバのアンインストール]）をクリックする ② 画面の指示にしたがって、アンインストールを行う</li> <li>● WL300NU-AG（無線 USB スティック）から接続する場合は、「サテライトマネージャに関するトラブル」(●P6-17)も参照してください。</li> </ul>
<p>無線 LAN アクセスポイント（親機）と無線 LAN 端末（子機）間の電波状態が悪い</p>	<ul style="list-style-type: none"> <li>● 電波の届く範囲まで無線 LAN 端末（子機）を移動したり、無線 LAN アクセスポイント（親機）や無線 LAN 端末（子機）の向きをかえたりして電波状態を確認してください。</li> </ul>

症 状	原因と対策
セカンダリ SSID が見つからない	<ul style="list-style-type: none"> <li>● IEEE802.11b に対応している無線 LAN 端末（子機）によっては、セカンダリ SSID をサーチできない場合があります。この場合、SSID を直接設定することにより、接続可能となります。 例) &lt;セカンダリ SSID の初期値&gt; 無線 LAN アクセスポイント（親機）側面ラベルの「ネットワーク名 (SSID)」の下段に 2.4GHz モードの初期値が記載されています。 → WARPSTAR-XXXXXX-GW ※ 5GHz モードの初期値は、上記の末尾 2 桁が「AW」になります。</li> </ul>
ご利用のパソコンに CD-ROM ドライブがない	<ul style="list-style-type: none"> <li>● ご利用のパソコンに CD-ROM ドライブがない場合は、下記の手順で必要なソフトウェアをダウンロードしてください。               <ol style="list-style-type: none"> <li>① 本商品とパソコンを有線で接続する（「つなぎかたガイド」（別紙）の「有線で接続する場合」参照） ※ ケーブルは、お客様にてご用意ください。</li> <li>② 「つなぎかたガイド」（別紙）の STEP 「らくらくネットスタートでブロードバンド回線の設定をしよう」を参照して、インターネット接続設定を行う</li> <li>③ WWW ブラウザ（Internet Explorer など）を起動して AtermStation (<a href="http://121ware.com/aterm/">http://121ware.com/aterm/</a>) にアクセスし、[ダウンロード] - [ソフトウェア] のページで、必要なソフトウェアをダウンロードする &lt;WL300NU-AG（無線 USB スティック）かららくらく無線スタートで無線接続する場合&gt; → [WL300NU-AG] を選択し、WL300NU-AG のユーティリティをダウンロードしてください。 &lt;らくらく無線スタート EX で無線設定する場合&gt; → [共通ソフトウェア（らくらく無線スタート EX）] を選択し、らくらく無線スタート EX をダウンロードしてください。</li> </ol> </li> <li>④ 本商品とパソコンを接続していた有線を外す</li> </ul> <ul style="list-style-type: none"> <li>● Windows Vista® または Windows® 7/XP（Service Pack 2 または 3）の無線 LAN 内蔵パソコンをご利用の場合は、「ワイヤレスネットワーク接続」で手動設定することができます。（☛P3-32）</li> </ul>

## d. らくらくネットスタートが失敗する

症 状	原因と対策
POWER ランプ、ACTIVE ランプ、AIR1 ランプ、AIR2 ランプ、TV ランプが赤点滅している	<ul style="list-style-type: none"> <li>● WAN 側回線の判別に失敗しています。 無線 LAN アクセスポイント（親機）から AC アダプタを抜き、10 秒以上たってから、再度無線 LAN アクセスポイント（親機）に AC アダプタを接続し、1 分待ちます。 「らくらく Web ウィザードで設定する」(☛P2-9)にしたがって設定してください。</li> </ul>
POWER ランプが緑点灯、ACTIVE ランプが橙点滅している	<ul style="list-style-type: none"> <li>● 無線 LAN アクセスポイント（親機）の IP アドレスが他の機器と競合しています。 「i. 無線 LAN アクセスポイントモードで ACTIVE ランプが橙点灯しない」(☛P6-10)を参照してください。</li> </ul>
利用回線に不適切なモードが選択されている	<ul style="list-style-type: none"> <li>● 無線 LAN アクセスポイント（親機）側面の RESET スイッチによる初期化（工場出荷状態に戻す）をしてください。（☛P7-8） 「らくらく Web ウィザードで設定する」(☛P2-9)にしたがって設定してください。</li> </ul>

## e. パソコンに IP アドレスが設定されていない

症 状	原因と対策
<p>パソコンの IP アドレスが「192.168.0.XXX」に設定されていない</p>	<p>●パソコンの設定で「IP アドレスを自動的に取得する」もしくは「DHCP サーバを参照」になっていることを確認してください。パソコンの IP アドレスが自動的に設定されるためには、パソコンよりも無線 LAN アクセスポイント（親機）の方が先に起動されて装置内部の処理が完了している必要があります。下記のとどちらかの方法で確認してください。</p> <p>a. パソコンの電源を切り、再度パソコンの電源を入れる 起動後、P2-5 の「IP アドレスの確認方法」を参照してパソコンの IP アドレスを確認する</p> <p>b. 次の手順で IP アドレスを取り直す</p> <p>&lt; IP アドレスの再取得 &gt;</p> <p>&lt; Windows® 7/Windows Vista® の場合 &gt;</p> <p>① [スタート] (Windows® のロゴボタン) - [すべてのプログラム] - [アクセサリ] - [コマンドプロンプト] を右クリックし、[管理者として実行] をクリックする</p> <p>② ユーザーアカウント制御の画面が表示された場合は、[はい] または [続行] をクリックする</p> <p>③ [ipconfig /release] と入力して [Enter] キーを押し、IP アドレスを解放する</p> <p>④ [ipconfig /renew] と入力して [Enter] キーを押し、IP アドレスを取り直す</p> <p>⑤ IPv4 アドレスが「192.168.0.XXX」* になることを確認する (XXX は 1 を除く任意の数字)</p> <p>&lt; Windows® XP/2000 Professional の場合 &gt;</p> <p>① [スタート] - [すべてのプログラム] (または [プログラム]) - [アクセサリ] - [コマンドプロンプト] をクリックする</p> <p>② [ipconfig /release] と入力して [Enter] キーを押し、IP アドレスを解放する</p> <p>③ [ipconfig /renew] を入力して [Enter] キーを押し、IP アドレスを取り直す</p> <p>④ IP アドレス (IP Address) が「192.168.0.XXX」* になることを確認する (XXX は 1 を除く任意の数字)</p> <p>&lt; Mac OS X の場合 &gt;</p> <p>以下は Mac OS X v10.4 Tiger の場合の例です。</p> <p>① アップルメニューの [システム環境設定] を開き、[ネットワーク] アイコンを選択する</p> <p>② [表示] で [ネットワークポート設定] を選択し、[内蔵 Ethernet] のチェックを外して、[今すぐ適用] をクリックする</p> <p>③ [内蔵 Ethernet] のチェックを入れて、[今すぐ適用] をクリックする</p> <p>④ [表示] を [内蔵 Ethernet] にして、[TCP/IP] タブをクリックし、IP アドレスが「192.168.0.XXX」* になることを確認する (XXX は 1 を除く任意の数字)</p> <p>* らくらくネットスタートで、ローカルルータモードを認識した場合、本商品が接続されているネットワークが 192.168.0.XXX の場合、LAN 側の IP アドレスを「192.168.1.XXX」に変更します。なおサブネットマスクは補正されません。(255.255.255.0 固定)</p> <p>その場合は、IPv4 アドレスまたは IP アドレス (IP Address) が「192.168.1.XXX」になることを確認してください。</p> <p>●無線 LAN をご利用の場合は、「c. 無線 LAN 通信ができない」(P6-4) を参照して無線 LAN 通信を確立させてください。</p>

## f.WWW ブラウザで無線 LAN アクセスポイント（親機）の設定画面が表示されない（クイック設定 Web が起動しない）

症 状	原因と対策
<p>WWW ブラウザ画面のアドレスに「http://web.setup/」と入力してもクイック設定 Web が表示されない</p>	<ul style="list-style-type: none"> <li>● プロキシの設定をしていませんか → プロキシの設定をしている場合、受け付けが拒否されます。Internet Explorer の場合以下の設定を行ってください。 ① [ツール] - [インターネットオプション] - [接続] - [LAN の設定] の順にクリックする ② [LAN にプロキシサーバーを使用する] の [詳細設定] をクリックして、例外に「web.setup」を入れる</li> <li>● 代わりに IP アドレスを入れても表示できません。 ・ 本商品の動作モードが PPPoE ルータモードのとき：「http://192.168.0.1」です。 ・ 本商品の動作モードがローカルルータモードのとき：「http://192.168.0.1」もしくは「http://192.168.1.1」です。 ・ 本商品の動作モードが無線 LAN アクセスポイントモードのとき：P2-7 参照 ・ IP アドレスを変更している場合は、変更した値を入力してください。</li> <li>● 無線 LAN アクセスポイントモードに設定されている → P2-7 参照 → ルータモードに変更してクイック設定 Web を開く場合は、P2-14 の「お知らせ」を参照してください。</li> <li>● お使いのパソコンにプロキシが設定されていたり、ファイアウォール、ウィルスチェックなどのソフトがインストールされている場合に、設定ができなかったり、通信が正常に行えない場合があります。（☛P39、43）</li> <li>● 無線接続してクイック設定 Web を表示させる場合、セカンダリ SSID に無線接続している*、工場出荷時の状態でネットワーク分離機能（☛P4-7）が設定されているため、クイック設定 Web は表示できません。その場合は、いったん有線で無線 LAN アクセスポイント（親機）とパソコンを接続して、クイック設定 Web を表示してください。設定が終わったら、再度無線接続してください。 ※ AES に対応していない無線 LAN 端末（子機）から無線接続する場合など。</li> </ul>
<p>WWW ブラウザで無線 LAN アクセスポイント（親機）にアクセスすると、ユーザ名と管理者パスワードを要求される</p> 	<ul style="list-style-type: none"> <li>● WWW ブラウザで無線 LAN アクセスポイント（親機）にアクセスすると、ユーザ名と管理者パスワードを要求されます。 → 「ユーザ名」（上段）には、「admin」を入力してください。「パスワード」（下段）には、WWW ブラウザで無線 LAN アクセスポイント（親機）に最初にアクセスした際に、登録したパスワードを入力してください。</li> </ul>
<p>無線 LAN アクセスポイント（親機）のクイック設定 Web が開かない</p>	<ul style="list-style-type: none"> <li>● JavaScript が無効に設定されている → WWW ブラウザの設定で JavaScript を有効に設定してください。（☛P44）</li> <li>● IP アドレスの取得がうまくいっていないことが考えられます。パソコンの IP アドレスを自動取得に設定してみてください。（☛P6-6）</li> </ul>

g.PPPoE ルーターモードで無線 LAN アクセスポイント（親機）側面の ACTIVE ランプが緑点灯しない

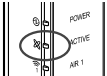
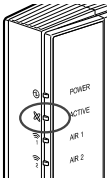
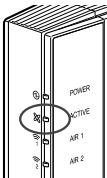
症 状	原因と対策
<p>ACTIVE ランプが緑点灯しない</p> 	<ul style="list-style-type: none"> <li>● パソコンから WWW ブラウザなどでインターネットにアクセスしてください。 PPPoE ルーターモードの場合、インターネットへ通信が開始された時点で ACTIVE ランプが緑点滅し、しばらくして緑点灯に変わります。</li> </ul>
<p>ACTIVE ランプが速い緑点滅をしている</p> 	<ul style="list-style-type: none"> <li>● ブロードバンドモデム/回線終端装置の WAN 側が接続されていることを確認してください。ADSL モデムをご使用の場合、ADSL リンクが確立していることを確認してください。 NEC 製の ADSL モデムをご使用の場合はモデム前面の LINE ランプまたは ADSL ランプが点灯します。LINE ランプまたは ADSL ランプが点滅している場合は ADSL モデムの取扱説明書を参照して対処してください。 対処後、パソコンから WWW ブラウザなどでインターネットにアクセスしてください。 PPPoE ルーターモードの場合、インターネットへ通信が開始された時点で ACTIVE ランプが緑点滅し、しばらくして緑点灯に変わります。</li> </ul>
<p>ACTIVE ランプが遅い緑点滅、速い緑点滅を繰り返している</p> 	<ul style="list-style-type: none"> <li>● 無線 LAN アクセスポイント（親機）に登録した接続ユーザ名、接続パスワードとプロバイダなどから送られてくる接続ユーザ名、接続パスワードが正しいことを確認してください。 接続ユーザ名、接続パスワードについてはご契約のプロバイダへお問い合わせください。</li> <li>● 接続ユーザ名、接続パスワードが間違っています。 クイック設定 Web の「基本設定」－ [接続先設定] にて修正してください。 一般的に下記が区別されますのでご注意ください。 接続ユーザ名（ログイン名）：半角、全角 接続パスワード：半角、全角、大文字、小文字 ※ フレッツの場合は、@以降のドメインが必要です。 ※ フレッツ以外の場合は、@以降のドメインは不要場合があります。</li> <li>● 接続する環境によっては、正常接続時に時間がかかる場合があります。（数分程度）</li> </ul>
<p>ACTIVE ランプが消灯している</p>	<ul style="list-style-type: none"> <li>● ECO モードを起動している → ECO モード起動中は、POWER ランプのみゆっくり緑点滅し、他の側面・背面のランプは消灯します。 ECO モードを停止する場合は、ECO ボタンを 5 秒以上押し続けてください。</li> </ul>



## h.WAN 側 IP アドレスが正しく表示されない

症 状	原因と対策
<p>ACTIVE ランプが緑点灯しない (クイック設定 Web の状態表示で WAN 側 IP アドレスが表示されない)</p>	<ul style="list-style-type: none"> <li>●ブロードバンドモデム/回線終端装置が WAN 側に接続されていることを確認してください。 ADSL モデムをご使用の場合、ADSL リンクが確立していることを確認してください。</li> <li>●ブロードバンドモデム/回線終端装置の電源が入っているか確認してください。</li> <li>●接続事業者から指定された IP アドレス情報などが正しく設定されているか確認してください。 らくらく Web ウィザード クイック設定 Web の「基本設定」 - 「接続先設定」 (㊟機能詳細ガイド)</li> <li>●ブロードバンドモデム/回線終端装置の設定が合っているか確認してください。動作モードが PPPoE ブリッジモードの場合は本商品の動作モードは PPPoE ルータモードでご使用ください。</li> <li>●他のブロードバンドルータやパソコンに接続していたブロードバンドモデムを無線 LAN アクセスポイント (親機) に接続し直して通信しようとしている場合、ブロードバンドモデムの機種によっては、過去に接続したルータやパソコンの MAC アドレスと無線 LAN アクセスポイント (親機) の MAC アドレスが一致しないと通信できない場合があります。この場合は、ブロードバンドモデムの電源をいったん切って、20 ~ 30 分後に電源を入れ直すことで回避できる場合があります。</li> <li>●無線 LAN アクセスポイント (親機) WAN 側の IP アドレスが正しく取得できないことがありますので、クイック設定 Web の「情報」 - 「現在の状態」で [IP 解放] をクリックしてから [IP 取得] をクリックして IP アドレスを更新してください。</li> <li>●CATV 接続事業者によってはドメイン名やホスト名を本商品に入力しないと接続できない場合があります。 接続事業者を確認してクイック設定 Web の「基本設定」 - 「接続先設定」画面の [高度な設定を表示] をクリックしてからドメイン名やホスト名を入力してください。</li> <li>●CATV 接続事業者によってはゲートウェイやネームサーバを本商品に入力しないと接続できない場合があります。 接続事業者を確認してクイック設定 Web の「基本設定」 - 「接続先設定」画面の [高度な設定を表示] をクリックしてからゲートウェイやネームサーバを入力してください。</li> <li>●CATV 接続事業者によっては本商品の MAC アドレスを申請する必要があります。 無線 LAN アクセスポイント (親機) の WAN 側の MAC アドレスを申請してください。</li> <li>●クイック設定 Web の「基本設定」 - 「接続先設定」画面の [高度な設定を表示] をクリックしてから [IP アドレスの割り当て競合検出] のチェックを外してみてください。</li> </ul>
<p>ACTIVE ランプが消灯している</p>	<ul style="list-style-type: none"> <li>●ECO モードを起動している →ECO モード起動中は、POWER ランプのみゆっくり緑点滅し、他の側面・背面のランプは消灯します。 ECO モードを停止する場合は、ECO ボタンを 5 秒以上押しってください。</li> </ul>

i. 無線 LAN アクセスポイントモードで ACTIVE ランプが橙点灯しない

症 状	原因と対策
<p>無線 LAN アクセスポイントモードで、POWER ランプが緑点灯、ACTIVE ランプが橙点滅している</p>	<p>●無線 LAN アクセスポイント（親機）の IP アドレスが他の機器と競合しています。その場合は、無線 LAN アクセスポイント（親機）から AC アダプタを抜き、10 秒以上上ったら無線 LAN アクセスポイント（親機）に AC アダプタを接続して 1 分待ち、下記の対処を行ってください。</p> <p>① 本商品が接続しているネットワークのアドレス体系を確認して（●P6-25）、控えておく</p> <div data-bbox="407 380 919 438" style="border: 1px solid black; padding: 5px; margin: 10px 0;"> <p>控え欄</p> </div> <p>② 無線 LAN アクセスポイント（親機）を RESET スイッチで初期化する（●P7-8）</p> <p>③ 「らくらく Web ウィザードで設定する」（●P2-9）で、下記のように設定する。</p> <ul style="list-style-type: none"> <li>・「動作モード」：無線 LAN アクセスポイント</li> <li>・「IP アドレス自動補正機能」：使用しない</li> <li>・「IP アドレス」：①で確認したアドレス体系を使用し、最後の数字を「211」以外の値に変更して入力。</li> </ul> <p>例：①で確認したアドレス体系が「192.168.1.3」の場合          → 「192.168.1.***」と入力する          (***) は「211」以外の任意の値</p>
<p>ACTIVE ランプが消灯している</p>	<p>●ECO モードを起動している          → ECO モード起動中は、POWER ランプのみゆっくり緑点滅し、他の側面・背面のランプは消灯します。          ECO モードを停止する場合は、ECO ボタンを 5 秒以上押してください。</p>

## j. インターネットに接続できない

## ● ADSL/FTTH 接続に関するトラブル

症 状	原因と対策
ダイヤルアップ接続のウィンドウが開いてくる	<ul style="list-style-type: none"> <li>● WWW ブラウザやメールソフトの設定が、LAN 接続の設定になっていない。 → LAN 接続の設定になっているかどうかを確認してください。(●P43)</li> </ul>
ルータタイプ ADSL モデムに接続している	<ul style="list-style-type: none"> <li>● WAN 側 IP アドレスが正しく設定されていない場合、ブロードバンド接続できません。 → クイック設定 Web の「情報」の [現在の状態] で [WAN 側状態] の [IP アドレス] を確認してください。 IP アドレスが表示されていない場合は、[IP 取得] を選択し、IP アドレスが正しく表示されていることをご確認ください。 [IP 取得] でも IP アドレスが表示されない場合は、ADSL モデムがエラー表示していないか、または無線 LAN アクセスポイント（親機）背面の WAN ランプが緑点灯しているか確認してください。</li> <li>● ルータタイプ ADSL モデムの接続設定ができていない。 ADSL モデムが無線 LAN アクセスポイント（親機）と同じ IP アドレス 192.168.0.1 になっている場合があります。 → 次の手順で、IP アドレスが同じであることを確認したあとで、LAN 側の IP アドレスを変更します。               <ol style="list-style-type: none"> <li>① IP アドレスを確認する WAN 側: クイック設定 Web の「情報」の [現在の状態] で [WAN 側状態] の [IP アドレス] が空欄になっている</li> <li>② IP アドレスを変更する クイック設定 Web の「詳細設定」の [LAN 側設定] で [IP アドレス] を "192.168.1.1" など左から 3 つ目を変更して、[設定] をクリックする</li> <li>③ [保存] をクリックする</li> </ol> </li> <li>● 無線 LAN アクセスポイント（親機）を無線 LAN アクセスポイントモードに設定して接続できるか確認してください。(●P2-14) それでも ADSL 接続ができない場合は、ADSL モデムのサポート窓口に ADSL モデムの設定をお問い合わせください。</li> </ul>
PPPoE 接続できない	<ul style="list-style-type: none"> <li>● ユーザ ID とパスワードが間違っている → プロバイダからのユーザ ID とパスワードを再確認して正しく設定してください。 ※ フレッツの場合は、@以降のドメインが必要です。 ※ フレッツ以外の場合は、@以降のドメインは不要場合があります。</li> <li>● 使用する無線 LAN アクセスポイント（親機）の動作モードは正しいですか。 → ルータタイプの ADSL モデムに接続して使用する場合、PPPoE ルータモードでは接続できません。あらかじめ ADSL モデムのタイプを確認してください。</li> </ul>

症 状	原因と対策
PPPoE 接続できない (続き)	<ul style="list-style-type: none"> <li>● パソコンに、ADSL モデムに添付されていた PPPoE 接続専用ソフトを入れたまま、それを使用していませんか。または、Windows Vista® / Windows 7 / XP の PPPoE 機能を使用していませんか。 → PPPoE の外付けブロードバンドモデムを使用するとき、ブロードバンドモデムに付属のユーティリティでは、パソコンを同時に 1 台しかインターネットに接続できません。複数台のパソコンを接続する場合はブロードバンドモデムに付属のユーティリティは使用しないでください。インターネット接続の設定は本商品の「らくらく Web ウィザード」または「クイック設定 Web」で設定をしてください。</li> <li>● フレッツ・ADSL 接続後、電源の ON/OFF など、異常終了した場合、無線 LAN アクセスポイント（親機）の再起動において、一定時間（最大で 5 分間程度）接続できない場合があります。一定時間経過後再接続してください。</li> </ul>
PPPoE 接続に成功してもホームページが開けない	<ul style="list-style-type: none"> <li>● IP アドレス、DNS ネームサーバアドレスが間違っている。 → 自動取得できないプロバイダの場合、プロバイダから指定された IP アドレスや DNS ネームサーバアドレスを接続先の設定画面で入力してください。</li> </ul>

### ● CATV 接続に関するトラブル

症 状	原因と対策
CATV インターネット接続に失敗する	<ul style="list-style-type: none"> <li>● 回線側の IP アドレスが取得できていない。 → 「クイック設定 Web」の「情報」の「現在の状態」で「WAN 側状態」の「IP アドレス」を確認してください。正しく IP が取得できていない場合は、いったん「IP 解放」をクリックしてから「IP 取得」をクリックして IP アドレスを正しく更新してください。</li> <li>● 他のブロードバンドルータやパソコンに接続していた CATV ケーブルモデムを無線 LAN アクセスポイント（親機）に接続し直して通信しようとしている。 → CATV ケーブルモデムの機種によっては、過去に接続したルータやパソコンの MAC アドレスを記憶して、この MAC アドレスが一致しないと通信できない場合があります。この場合は、CATV ケーブルモデムの電源をいったん切って、20 分ほど待ってから電源を入れ直すことで回避できる場合があります。</li> <li>● CATV 接続事業者によっては、本商品の MAC アドレスを申請する必要があります。無線 LAN アクセスポイント（親機）の WAN 側の MAC アドレスを申請してください。</li> </ul>
CATV インターネット接続に成功してもホームページが開けない	<ul style="list-style-type: none"> <li>● ドメイン名、ホスト名が指定されていない。 → CATV 事業者によってはドメイン名やホスト名を入力しないと接続できない場合があります。事業者を確認して「クイック設定 Web」の「基本設定」→「接続先設定」画面の「高度な設定を表示」をクリックしてから、または、らくらく Web ウィザードでドメイン名やホスト名を入力してください。</li> <li>● ゲートウェイ、DNS ネームサーバが指定されていない。 → CATV 事業者によってはゲートウェイや DNS ネームサーバを入力しないと接続できない場合があります。接続事業者を確認して、「クイック設定 Web」の「基本設定」→「接続先設定」または、らくらく Web ウィザード（P2-9）からゲートウェイやネームサーバを入力してください。</li> </ul>

症 状	原因と対策
<p>WAN 側 IP アドレスが取得できない</p> <p>しばらくすると回線が切断され、WAN 側 IP アドレスが、空欄になってしまう</p>	<ul style="list-style-type: none"> <li>● 背面の WAN ランプが緑点灯しているか確認してください。</li> <li>● WAN 側 IP アドレスが正しく設定されていない場合、ブロードバンド接続がエラー終了します。 →クイック設定 Web の「情報」の「現在の状態」で [WAN 側状態] の [IP アドレス] をご確認ください。 IP アドレスが表示されていない場合は、[IP 取得] をクリックし、IP アドレスが正しく表示されていることをご確認ください。 [IP 取得] でも IP アドレスが表示されない場合は、CATV ケーブルモデムがエラー表示していないか、または無線 LAN アクセスポイント（親機）背面の WAN ランプが緑点灯しているか確認してください。</li> <li>● クイック設定 Web の「基本設定」－ [接続先設定] 画面の [高度な設定を表示] をクリックしてから、[IP アドレスの割り当て競合検出] のチェックを外してみてください。</li> <li>● CATV ケーブルモデムが無線 LAN アクセスポイント（親機）と同じ IP アドレス 192.168.0.1 になっている場合があります。 →次の手順で、IP アドレスが同じか確認したあとで、LAN 側の IP アドレスを変更します。             <ol style="list-style-type: none"> <li>① IP アドレスを確認する WAN 側：クイック設定 Web の「情報」の「現在の状態」で [WAN 側状態] の [IP アドレス] が空欄になっている</li> <li>② IP アドレスを変更する クイック設定 Web の「詳細設定」の [LAN 側設定] で [IP アドレス] を "192.168.1.1" など左から 3 つ目を変更して、[設定] をクリックする</li> <li>③ [保存] をクリックする</li> </ol> </li> <li>● クイック設定 Web の「基本設定」－ [基本設定] － [ブリッジ設定] 画面の [IPv6 ブリッジ] のチェックを外してみてください。</li> <li>● ローカルルータモードをご利用の場合は、クイック設定 Web の「基本設定」－ [接続先設定] 画面の [高度な設定を表示] をクリックしてから、[拡張設定] にある「IP アドレスの時間指定更新機能」を [使用する] に設定してみてください。</li> </ul>

## ユーティリティに関するトラブル

### ●無線 LAN アクセスポイント（親機）のクイック設定 Web に関するトラブル

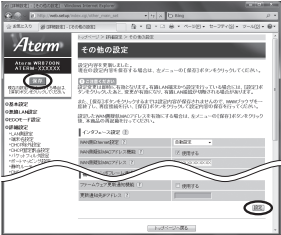
症 状	原因と対策
管理者パスワードを忘れてしまった	<p>●無線 LAN アクセスポイント（親機）を工場出荷状態に初期化してください。この場合、設定した値はすべて初期値に戻ってしまいます。（●P7-7）ただし、クイック設定 Web の「メンテナンス」－「設定値の保存＆復元」で以前の設定値をファイルに保存してあると簡単に復元させることができます。設定変更する場合は設定値を保存しておくことをお勧めします。（☞機能詳細ガイド）</p>
「設定」をクリックしても、状態が反映されない	<p>●「保存」をクリックしていない            →項目によっては、「設定」をクリックしても状態は反映されません。左側フレーム内の「保存」をクリックし、無線 LAN アクセスポイント（親機）を再起動する必要があります。            ※再起動後有効となる項目            ・「詳細設定」－「その他の設定」－「インタフェース設定」の「WAN 側疑似 MAC アドレス機能」</p> 
WWW ブラウザ画面のアドレスに「http://web.setup/」と入力すると、違う機種種のクイック設定 Web が表示される	<p>●本商品が無線 LAN アクセスポイントモードに設定されており、かつ WAN 側に NEC 製の ADSL モデムやホームゲートウェイ（Aterm シリーズ）が接続されている            →「http://web.setup/」と入力すると、本商品ではなく、NEC 製の ADSL モデムやホームゲートウェイ（Aterm シリーズ）のクイック設定 Web 画面にアクセスします。本商品の IP アドレスを入力してください。（●P2-7）</p>
ブラウザからの応答がなくなりました	<p>●クイック設定 Web では、「設定」をクリックすると設定値は即時有効となりますので、「詳細設定」－「LAN 側設定」、または「無線 LAN 設定」－「無線 LAN 詳細設定」の変更後、「設定」をクリックするとブラウザからの応答がなくなる場合があります。その場合は、いったんクイック設定 Web を終了させて、以下の操作を行ってください。            ・有線接続している場合は、ETHERNET ケーブルを抜き、約 10 秒待ってから差し直してください。            ・無線接続している場合は、無線 LAN アクセスポイント（親機）と無線 LAN 端末（子機）との無線設定をし直して、接続を確立させてください。            その後、再度クイック設定 Web を起動し（●P2-6）、「保存」をクリックしてください。            （本商品の IP アドレスを変更した場合は、再度クイック設定 Web を起動する際、変更した IP アドレスを入力してください。）            なお、「保存」をクリックせず、本商品の電源を OFF したり、再起動したりすると、設定値が失われますのでご注意ください。</p>

症 状	原因と対策
無線 LAN アクセスポイント（親機）のバージョンを確認したい	クイック設定 Web で確認することができます。 「情報」 - [現在の状態] の [ファームウェアバージョン] で確認します。

### ● WL300NE-AG（イーサネットコンバータ）のクイック設定 Web に関するトラブル

症 状	原因と対策
WL300NE-AG（イーサネットコンバータ）の WWW ブラウザの設定画面が表示されない	● パソコンと WL300NE-AG（イーサネットコンバータ）のネットワーク体系が異なっている可能性があります。 パソコンのネットワークの設定が「IP アドレスを自動的に取得する」になっていることを確認し（●P41）、WL300NE-AG（イーサネットコンバータ）の電源をいったん切って、らくらくスタートボタンを押しながら電源を入れてください。

### ● らくらく無線スタート／らくらく無線スタート EX に関するトラブル



症 状	原因と対策
らくらく無線スタート／らくらく無線スタート EX が成功しない	<ul style="list-style-type: none"> <li>● 無線 LAN アクセスポイント（親機）の電源が ON になっていることを確認する → OFF になっていたら ON にしてください。 無線 LAN アクセスポイント（親機）の無線 LAN モード設定が、無線 LAN 端末（子機）の通信可能なモードに対応していることを確認してください。</li> <li>● 無線 LAN アクセスポイント（親機）のらくらくスタートボタンを長く押しすぎている → らくらくスタートボタンは、POWER ランプが緑点滅状態になったらいったん離します。手順にしたがってもう一度らくらく無線スタートを行ってください。</li> <li>● 無線 LAN アクセスポイント（親機）の ECO ボタンを押してしまった → 誤って ECO ボタンを押してしまうと、ECO モードが起動し、無線 LAN 通信が利用できなくなってしまう場合があります。（ECO モード起動中は、POWER ランプのみゆっくり緑点滅し、他の側面・背面のランプは消灯します。） ECO モードを停止する場合は、再度 ECO ボタンを 5 秒以上押してください。</li> <li>● ドライバが正しく入っていない → ご利用の無線 LAN 端末（子機）の取扱説明書などを参照して、ドライバを正しくインストールしてください。（WL300NU-AG（無線 USB スティック）の場合は「つなぎかたガイド」（別紙）を参照して、ドライバを正しくインストールしてください。）</li> <li>● らくらく無線スタート EX が正しくインストールされていない → 添付の CD-ROM（ユーティリティ集）、または AtermStation (<a href="http://121ware.com/aterm/">http://121ware.com/aterm/</a>) から最新のらくらく無線スタート EX をダウンロードして、インストールしてください。（●「つなぎかたガイド」（別紙））</li> <li>● 無線 LAN アクセスポイント（親機）の暗号化が解除されている → 無線 LAN アクセスポイント（親機）の暗号化設定を行ってください。（㊟機能詳細ガイド）</li> </ul>

症 状	原因と対策
<p>らくらく無線スタート／らくらく無線スタートEXが成功しない (続き)</p>	<ul style="list-style-type: none"> <li>● 無線 LAN アクセスポイント (親機) の MAC アドレスフィルタリングの設定がいっぱいになっている → 無線 LAN アクセスポイント (親機) の MAC アドレスフィルタリングの設定がいっぱいになっている場合はらくらく無線スタートの設定ができません。設定を確認してください。 (☞機能詳細ガイド)</li> <li>● 使用するネットワークに DHCP サーバとなる機器が存在しない状態で、無線 LAN アクセスポイント (親機) が無線 LAN アクセスポイントモードに設定されている → DHCP サーバとなる機器を設置するか、サテライトマネージャで無線 LAN の設定をしてください。(☞P3-3)</li> <li>● パソコンでファイアウォール、ウイルスチェックなどが動作している → 設定の前にファイアウォール、ウイルスチェックなどのソフトはいったん停止してください。設定が完了したらもう一度必要な設定を行ってください。</li> <li>● パソコンに設定された固定 IP アドレスが無線 LAN アクセスポイント (親機) のネットワーク体系とあっていない → パソコンの設定で「IP アドレスを自動的に取得する」もしくは「DHCP サーバを参照」になっていることを確認してください。(☞P41)</li> <li>● 古いバージョンのドライバやユーティリティがインストールされている → 古いバージョンのドライバやユーティリティをアンインストールしてから、本商品に添付の CD-ROM を使用して、ドライバやユーティリティをインストールしてください。</li> <li>● 無線 LAN 端末 (子機) (WL300NU-AG など) のほかにネットワークデバイス (ETHERNET ボードなど) が動作している → ETHERNET インタフェースを搭載したパソコンの場合 LAN カードおよび LAN ボード機能を停止させてから、サテライトマネージャのらくらく無線スタートで設定を行ってください。</li> <li>● らくらく無線スタート EX の場合、無線 LAN 端末 (子機) 専用の設定ユーティリティなどが動作している → 無線 LAN 端末 (子機) 専用の設定ユーティリティはいったん停止してください。</li> <li>● 無線 LAN アクセスポイント (親機) と無線 LAN 端末 (子機) で使用可能な暗号化方式や暗号強度が一致していない → 無線 LAN アクセスポイント (親機) に無線 LAN 端末 (子機) で使用可能な暗号化方式や暗号強度を設定してください。AES または 128bitWEP に対応していない無線 LAN 端末 (子機) を利用する場合無線 LAN アクセスポイント (親機) の設定を変更する必要があります。</li> <li>● どうしても設定できない場合は、「Windows Vista® および Windows® 7/XP を「ワイヤレスネットワーク接続」で手動で設定する」(☞P3-32) で設定してください。</li> </ul>



## ● サテライトマネージャに関するトラブル

症 状	原因と対策
インストール時に「このパソコンには無線制御用ソフトが既にインストールされているため…」という画面が表示される	● サテライトマネージャのインストールをいったん停止し、パソコンにインストールされている無線制御用ソフトをアンインストールしてから再度サテライトマネージャをインストールしてください。
Windows Vista <sup>®</sup> および Windows <sup>®</sup> 7/XP/2000 Professional で、サテライトマネージャがインストールできない	● Administrator 権限のあるユーザでログインしていない。 →「Administrator」権限のあるユーザでログインしてください。「Administrator」権限のないユーザではインストールが行えません。
サテライトマネージャが使用できない	● WL300NU-AG（無線 USB スティック）のドライバが正しくインストールされていません。 次の手順でいったんドライバとユーティリティ（Windows <sup>®</sup> XP/2000 Professional の場合はドライバ）を削除してから、もう一度ドライバとユーティリティ（Windows <sup>®</sup> XP/2000 Professional の場合はドライバ）をインストールしてください。 ① WL300NU-AG（無線 USB スティック）を取り外す ② [スタート] - [すべてのプログラム] - [Aterm WARPSTAR ユーティリティ]-[ドライバとユーティリティの削除]（Windows <sup>®</sup> XP/2000 Professional の場合は [ドライバのアンインストール]）をクリックする ③ ユーザーアカウント制御の画面が表示された場合は [はい] または [続行] をクリックする ④ 画面の指示にしたがって、アンインストールを行う

症 状	原因と対策
サテライトマネージャが使用できない (続き)	<p>●前記の手順でも正しくインストールされない場合は、次の手順で再インストールしてください。</p> <p>〈Windows® 7/Windows Vista® の場合〉</p> <ol style="list-style-type: none"> <li>① [スタート] (Windows® のロゴボタン) - [コントロールパネル] をクリックする</li> <li>② [システムとセキュリティ] (または [システムとメンテナンス]) をクリックする</li> <li>③ [システム] アイコンをクリックする</li> <li>④ [デバイスマネージャ] (または [デバイスマネージャ]) をクリックする</li> <li>⑤ ユーザーアカウント制御の画面が表示された場合は、[はい] または [続行] をクリックする</li> <li>⑥ [ネットワークアダプター] (または [ネットワーク アダプタ]) をダブルクリックする</li> <li>⑦ [NEC AtermWL300NU-AG (PA-WL300NU/AG) Wireless Network Adapter] を右クリックし、[プロパティ] を表示する</li> <li>⑧ [ドライバー] (または [ドライバ]) タブで [ドライバの更新] をクリックする</li> </ol> <p>以降は、「機能詳細ガイド」の「無線 LAN 端末 (子機) の使い方」「ドライバのインストール」を参照して再インストールを行ってください。</p> <p>〈Windows® XP の場合〉</p> <ol style="list-style-type: none"> <li>① [スタート] - [コントロールパネル] をクリックする</li> <li>② [パフォーマンスとメンテナンス] をクリックする</li> <li>③ [システム] アイコンをクリックする</li> <li>④ [ハードウェア] タブをクリックする</li> <li>⑤ [デバイスマネージャ] をクリックする</li> <li>⑥ [ネットワークアダプタ] をダブルクリックする</li> <li>⑦ [NEC AtermWL300NU-AG (PA-WL300NU/AG) Wireless Network Adapter] を右クリックし、[プロパティ] を表示する</li> <li>⑧ [ドライバ] タブで [ドライバの更新] をクリックする</li> </ol> <p>以降は、「機能詳細ガイド」の「無線 LAN 端末 (子機) の使い方」「ドライバのインストール」を参照して再インストールを行ってください。</p> <p>〈Windows® 2000 Professional の場合〉</p> <ol style="list-style-type: none"> <li>① [スタート] - [設定] - [コントロールパネル] をクリックする</li> <li>② [システム] アイコンをダブルクリックする</li> <li>③ [ハードウェア] タブをクリックする</li> <li>④ [デバイスマネージャ] をクリックする</li> <li>⑤ [ネットワークアダプタ] をダブルクリックする</li> <li>⑥ [NEC AtermWL300NU-AG (PA-WL300NU/AG) Wireless Network Adapter] を右クリックし、[プロパティ] を表示する</li> <li>⑦ [ドライバ] タブで [ドライバの更新] をクリックする</li> </ol> <p>以降は、「機能詳細ガイド」の「無線 LAN 端末 (子機) の使い方」「ドライバのインストール」を参照して再インストールを行ってください。</p>

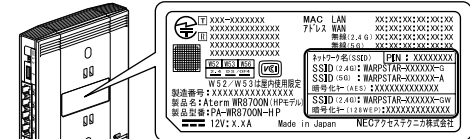
症 状	原因と対策
<p>[サテライトマネージャ]アイコンが使える状態(青表示)にならない 通信状態が「範囲外」となる</p>	<ul style="list-style-type: none"> <li>● 無線 LAN アクセスポイント (親機) の電源が入っているか確認してください。</li> <li>● 通信モードがあっているか確認してください。 無線 LAN アクセスポイント (親機) との通信は「インフラストラクチャ通信」で使います。 ※ 通信モードはサテライトマネージャのアイコンを右クリックし、「プロパティ」を選択して、「ネットワーク一覧」で「ネットワーク名 (SSID)」をクリックし、[設定] をクリックして確認します。</li> <li>● 接続する無線動作モードのネットワーク名 (SSID) があっているか確認してください。 無線 LAN アクセスポイント (親機) の設定に合わせて設定してください。 ※ 無線 LAN アクセスポイント (親機) の工場出荷時設定は、側面に貼ってあるラベルに記載されています。</li> </ul> <div style="text-align: center;">  </div> <p>側面ラベルの「ネットワーク名 (SSID)」には、上段にプライマリ SSID、下段にセカンダリ SSID の無線設定内容 (2.4GHz・5GHz 別の SSID、暗号化モード、暗号化キー) が表示されています。(セカンダリ SSID の 5GHz の SSID は、末尾 2 桁が「AW」になったものです。) なお、暗号化キーは、プライマリ SSID・セカンダリ SSID ごとにより異なります。</p> <ul style="list-style-type: none"> <li>● 無線 LAN アクセスポイント (親機) との距離が離れすぎているか確認してください。</li> <li>● WL300NU-AG (無線 USB スティック) のランプのつき方を確認してください。(●P36)</li> <li>● コードレス電話機や電子レンジなどの電波を放射する装置との距離が近すぎると通信速度が低下したり、データ通信が切れる場合があります。 → お互いを数 m 以上離してお使いください。</li> </ul>
<p>[サテライトマネージャ]アイコンは使える状態(青表示)になるが無線 LAN アクセスポイント (親機) に接続できない</p>	<ul style="list-style-type: none"> <li>● 暗号化の設定をしている場合は、無線 LAN アクセスポイント (親機) と接続する無線通信モードで暗号化キーが一致しているか確認してください。(●P3-4)</li> <li>● Windows® XP をご利用の場合は、[Windows® XP のワイヤレスネットワーク設定を無効にする] 設定になっていることを確認してください。(●P3-8)</li> </ul>

症 状	原因と対策
<p>「ネットワークの参照」で無線 LAN アクセスポイント（親機）が見つからない</p>	<ul style="list-style-type: none"> <li>● 電波状態により「ネットワークの参照」で無線 LAN アクセスポイント（親機）の電波を検出できない場合があります。このような場合は、[新規登録] で直接ネットワーク名（SSID）を入力してください。</li> <li>● クイック設定 Web の「無線 LAN 設定」－[無線 LAN 詳細設定] の [無線 LAN 端末（子機）の接続制限] で [ESS-ID ステルス機能（SSID の隠蔽）] を [使用する] に設定している場合は、「ネットワークの参照」に回答しません。 [新規登録] で直接ネットワーク名（SSID）を入力してください。</li> <li>● WL300NU-AG（無線 USB スティック）のドライバが正常に組み込まれていないことが考えられます。ドライバをいったんアンインストールしたあと、再度インストールしてみてください。</li> <li>● Ethernet インタフェースを搭載したパソコンの場合、LAN カードまたは LAN ボードの機能を停止させないと WL300NU-AG（無線 USB スティック）のドライバが正しくインストールされない場合があります。LAN カードまたは LAN ボードの機能を停止させてから、サテライトマネージャでの設定を行ってください。（☛P3-3）</li> </ul>
<p>WL300NU-AG（無線 USB スティック）が使えない</p>	<ul style="list-style-type: none"> <li>● 「無線状態が良好なのに通信できない」(☛P6-22)を参照してください。</li> </ul>

## ご利用開始後のトラブル

症状	原因と対策
時々通信が切れる	●ブロードバンドモデム側のトラブルシューティングをご確認ください。特に ADSL モデムに接続の場合はノイズ環境により左右されます。
途中から通信速度が遅くなった	
通信が切断されることがある	
使用可能状態において突然「IP アドレス 192.168.0.XXX は、ハードウェアのアドレスが...と競合していることが検出されました。」というアドレス競合に関するエラーが表示された	<p>●[OK] をクリックして次の手順で IP アドレスを取り直してください。なお、このエラーが表示された場合、他のパソコンで同様のエラーが表示されることがあります。その場合はエラー表示されたすべてのパソコンで下記の手順を行って IP アドレスを再取得してください。</p> <p>&lt; IP アドレスの再取得 &gt;</p> <p>&lt; Windows® 7/Windows Vista® の場合 &gt;</p> <ol style="list-style-type: none"> <li>[スタート] (Windows® のロゴボタン) - [すべてのプログラム] - [アクセサリ] - [コマンドプロンプト] を右クリックし、[管理者として実行] をクリックする</li> <li>ユーザーアカウント制御の画面が表示された場合は、[はい] または [続行] をクリックする</li> <li>ipconfig /release] と入力して [Enter] キーを押し、IP アドレスを解放する</li> <li>ipconfig /renew] と入力して [Enter] キーを押し、IP アドレスを取り直す</li> <li>IPv4 アドレスが「192.168.0.XXX」* になることを確認する (XXX は 1 を除く任意の数字)</li> </ol> <p>&lt; Windows® XP/2000 Professional の場合 &gt;</p> <ol style="list-style-type: none"> <li>[スタート] - [すべてのプログラム] (または [プログラム]) - [アクセサリ] - [コマンドプロンプト] をクリックする</li> <li>ipconfig /release] と入力して [Enter] キーを押し、IP アドレスを解放する</li> <li>ipconfig /renew] を入力して [Enter] キーを押し、IP アドレスを取り直す</li> <li>IP アドレス (IP Address) が「192.168.0.XXX」* になることを確認する (XXX は 1 を除く任意の数字)</li> </ol> <p>&lt; Mac OS X の場合 &gt;</p> <p>以下は Mac OS X v10.4 Tiger の場合の例です。</p> <ol style="list-style-type: none"> <li>① アプリメニューの [システム環境設定] を開き、[ネットワーク] アイコンを選択する</li> <li>② [表示] で [ネットワークポート設定] を選択し、[内蔵 Ethernet] のチェックを外して、[今すぐ適用] をクリックする</li> <li>③ [内蔵 Ethernet] のチェックを入れて、[今すぐ適用] をクリックする</li> <li>④ [表示] を [内蔵 Ethernet] にして、[TCP/IP] タブをクリックし、IP アドレスが「192.168.0.XXX」* になることを確認する (XXX は 1 を除く任意の数字)</li> </ol> <p>* さらさらにネットスタートで、ローカルルータモードを認識した場合、本商品が接続されているネットワークが 192.168.0.XXX の場合、LAN 側の IP アドレスを「192.168.1.XXX」に変更します。なおサブネットマスクは補正されません。(255.255.255.0 固定)</p> <p>※ この場合は、IPv4 アドレスまたは IP アドレス (IP Address) が「192.168.1.XXX」になることを確認してください。</p>

症 状	原因と対策
<p>前回はできたのにインターネット接続ができない (PPPoE ルータモード、ローカルルータモード共通)</p>	<ul style="list-style-type: none"> <li>● パソコンに IP アドレスが自動的に設定されるためには、パソコンよりも無線 LAN アクセスポイント（親機）の方が先に電源が立ち上がって装置内部の処理が完了している必要があります。下記のどちらかの方法で確認してください。               <ol style="list-style-type: none"> <li>a. パソコンの電源を切り、再度パソコンの電源を入れる 起動後、P2-5の「IPアドレスの確認方法」を参照してパソコンの IP アドレスを確認する</li> <li>b. 前ページの「IPアドレスの再取得」を行う</li> </ol> </li> </ul>
<p>前回はできたのにインターネット接続ができない (PPPoE ルータモードの場合)</p>	<ul style="list-style-type: none"> <li>● ブロードバンドモデム／回線終端装置の電源が入っていることを確認してください。</li> <li>● ADSL モデムの場合、ADSL リンクが確立していることを確認してください。</li> </ul>
<p>前回はできたのにインターネット接続ができない (ローカルルータモードの場合)</p>	<ul style="list-style-type: none"> <li>● ブロードバンドモデム／回線終端装置の電源が入っていることを確認してください。</li> <li>● ブロードバンドモデム／回線終端装置と無線 LAN アクセスポイント（親機）の電源投入順序によっては無線 LAN アクセスポイント（親機）の WAN 側 IP アドレスが正しく取得できないことがあります。クイック設定 Web の「情報」の [現在の状態] で [IP 解放] をクリックしてから [IP 取得] をクリックして IP アドレスを更新してください。</li> </ul>
<p>無線 LAN アクセスポイント（親機）が正常に動作しないが、原因がわからない</p>	<ul style="list-style-type: none"> <li>● 設定に誤りがある場合があります。どうしても動作しない場合は、初期化して工場出荷時の状態に戻し、最初から設定し直してください。</li> </ul>
<p>接続する無線動作モードのネットワーク名 (SSID) を忘れてしまった</p>	<ul style="list-style-type: none"> <li>● ETHERNET ポートに有線で接続したパソコンから、クイック設定 Web の「無線 LAN 設定」－ [無線 LAN 詳細設定] で設定し直してください。</li> <li>● サテライトマネージャをご利用の場合は、「プロパティ」の「ネットワーク一覧」で [スキャン] をクリックして無線 LAN アクセスポイント（親機）を検索してください。ネットワーク名 (SSID) で無線 LAN アクセスポイント（親機）を識別できます。</li> <li>● 無線 LAN アクセスポイント（親機）側面の RESET スイッチによる初期化（工場出荷状態に戻す）をしてください。（●P7-8）出荷時のネットワーク名 (SSID) の設定は無線 LAN アクセスポイント（親機）の側面に記載されています。（●P6-19）</li> </ul>
<p>接続する無線動作モードの暗号化設定の暗号化キーを忘れてしまった</p>	<ul style="list-style-type: none"> <li>● ETHERNET ポートに有線で接続したパソコンから、クイック設定 Web の「無線 LAN 設定」－ [無線 LAN 詳細設定] で設定を確認してください。（☞機能詳細ガイド）</li> <li>● 無線 LAN アクセスポイント（親機）側面の RESET スイッチによる初期化（工場出荷状態に戻す）をしてください。（●P7-8）出荷時のネットワーク名 (SSID) の設定は無線 LAN アクセスポイント（親機）の側面に記載されています。（●P6-19）</li> </ul>
<p>無線状態が良好なのに通信できない</p>	<ul style="list-style-type: none"> <li>● &lt;IPアドレスの再取得&gt;（●P6-21）を参照して、IPアドレスが取得できるか確認してください。</li> <li>● 固定 IP アドレスでお使いの場合は、無線 LAN アクセスポイント（親機）と無線 LAN 端末（子機）に接続しているパソコンのネットワーク体系を一致させてください。 （例：無線 LAN アクセスポイント（親機）が 192.168.0.1 のとき、無線 LAN 端末（子機）は 192.168.0.XXX）</li> <li>● 他の LAN カードまたは、LAN ボードの機能を停止させてください。（●P1-10、1-11）</li> </ul>

症 状	原因と対策
無線状態が良好なのに速度がでない	<ul style="list-style-type: none"> <li>● 近くに隣接する無線チャンネルを使っている人がいる、または「チャンネル状況」には表示されないデジタルコードレス電話機、ワイヤレスマウス、ワイヤレスキーボード、Bluetoothなどの電波を放射する装置で電波干渉がある。 → サテライトマネージャ [プロパティ] - [状態] の「チャンネル状況」で使用しているチャンネルを確認し、クイック設定 Web で使用する無線チャンネルの番号を変更してください。 → クイック設定 Web を起動して「無線 LAN 設定」 - 「無線 LAN 詳細設定」の「無線 LAN アクセスポイント(親機)設定」の「オートチャンネルセレクト機能」で「使用する」のチェックを外し、「使用チャンネル」の番号を変更します。設定値の目安として、他の無線設備が使用しているチャンネルから 4 チャンネル以上ずらすようにしてください。</li> <li>● 無線 LAN アクセスポイント (親機) と無線 LAN 端末 (子機) が近すぎる → 1m 以上離してください。</li> </ul>
WL300NU-AG (無線 USB スティック) を利用して、AV サーバなどのストリーミングをしていると画像が乱れたり音が飛び	<ul style="list-style-type: none"> <li>● 無線状態が悪い (無線 LAN アクセスポイント (親機) との距離が離れすぎている) → 電波状態が良好となる場所に移動してください。</li> <li>● 電波干渉がある → 無線チャンネルを確認して、別のチャンネルに変更してください。(● 上記)</li> <li>● サテライトマネージャの設定画面でストリーミングモードを「ON」にする。(● P3-6)</li> <li>● AV サーバのレートを低品質に下げてください。</li> </ul>
USB ポートが利用できない	<ul style="list-style-type: none"> <li>● ECO モード起動中は、ECO 設定パターンによっては USB ポートが利用できなくなる場合があります。 USB ポートをご利用になる場合は、ECO ボタンを 5 秒以上押し、ECO モードを停止し、他の ECO 設定パターンを選択してください。(● P5-12)</li> <li>● USB ポートは過電流監視機能を搭載していますので、本商品から給電される電流が過電流 (500mA 以上) となった場合、自動的に給電を遮断します。復旧させるには、過電流保護状態の USB ポートから USB デバイスを取り外した後、本商品に接続したパソコンからクイック設定 Web で状態を復帰させます。操作方法は「@機能詳細ガイド」を参照してください。</li> </ul>
TV ランプが点灯しない	<ul style="list-style-type: none"> <li>● TV モードを「使用する」に設定していない状態で、無線 LAN アクセスポイントモードで WL300NE-AG (イーサネットコンバータ) と 5GHz モードかつ拡張モードでリンクが確立していない → クイック設定 Web の「無線 LAN 設定」 - 「無線 LAN 詳細設定」の「TV モード」で「使用する」にチェックを入れるか、無線 LAN アクセスポイントモードで WL300NE-AG (イーサネットコンバータ) と 5GHz でかつ拡張モードで無線接続してください。</li> </ul>
TV の画像が途切れる	<ul style="list-style-type: none"> <li>● TV を見るための十分なスループットが得られていない → 無線 LAN アクセスポイント (親機) と無線 LAN 端末 (子機) を近づけてみてください。</li> </ul>
無線 LAN アクセスポイント (親機) のバージョンを確認したい	<ul style="list-style-type: none"> <li>● 次の方法で確認できます。 ・ クイック設定 Web の「情報」 - 「現在の状態」の「ファームウェアバージョン」</li> </ul>

## 添付の CD-ROM に関するトラブル

症 状	原因と対策
CD-ROM セット直後に表示される画面を表示しにくい	Windows Vista <sup>®</sup> および Windows <sup>®</sup> 7/XP/2000 Professional の場合、CD-ROM をセットすると、メニュー画面が表示されるように設定されています。 →表示したくない場合は、以下のどちらかの方法でメニューを消してください。 <ul style="list-style-type: none"><li>● 不要な場合は [CLOSE] をクリックします。</li><li>● Windows<sup>®</sup> XP/2000 Professional の場合、Shift キーを押しながら CD-ROM をセットします。</li></ul>



## 本商品が接続しているネットワークのアドレス体系を確認する

本商品が接続しているネットワークのアドレス体系は、下記の手順で確認します。

本商品の動作モードを無線 LAN アクセスポイントモードでご利用になる場合は、ここで確認したアドレス体系を使用してクイック設定 Web を起動します。(▶P2-7)

### Windows® 7/Windows Vista® の場合

- 1 [スタート] (Windows® のロゴボタン) – [すべてのプログラム] – [アクセサリ] – [コマンドプロンプト] をクリックする
- 2 「ipconfig」と入力して、[Enter] キーを押す
- 3 表示された IPv4 アドレスを確認する

画面は無線 LAN アクセスポイントモードの場合の一例です。

(画面例では「192.168.1.3」)

控え欄

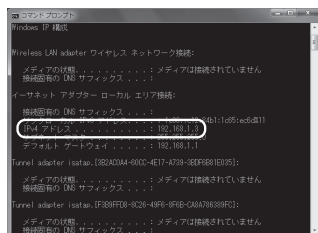

(画面は Windows® 7 の例です。)

### Windows® XP/2000 Professional の場合

- 1 [スタート] – [すべてのプログラム] (または [プログラム]) – [アクセサリ] – [コマンドプロンプト] をクリックする
- 2 「ipconfig」を入力して [Enter] キーを押す
- 3 表示された IP アドレス (IP Address) を確認する

画面は無線 LAN アクセスポイントモードの場合の一例です。

(画面例では「192.168.1.3」)

控え欄

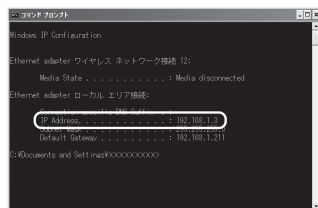

## Mac OS X の場合

- 1 アップルメニューの [システム環境設定] を開き、[ネットワーク] アイコンを選択する
- 2 [表示] を [内蔵 Ethernet] にして、[TCP/IP] タブをクリックする
- 3 表示された IP アドレスを確認する  
画面は無線 LAN アクセスポイントモードの場合の一例です。  
(画面例では「192.168.1.3」)

控え欄



画面は、Mac OS X (v10.4 Tiger) を例にしています。上記 OS 以外をご利用の場合は、ご利用の OS マニュアルをご覧ください。



# 7

## メンテナンス

- 7-1 無線 LAN アクセスポイント（親機）をバージョンアップする ..... 7-2
- 7-2 WL300NE-AG（イーサネットコンバータ）をバージョンアップする ..... 7-6
- 7-3 初期化する ..... 7-7

# 無線 LAN アクセスポイント（親機）をバージョンアップする

各種ユーティリティやファームウェアを最新のものにバージョンアップすることによって、無線 LAN アクセスポイント（親機）に新しい機能を追加したり、場合によっては操作を改善します。

【用語】ファームウェア：本商品を動かすために組み込まれているソフトウェアのことです。

## お願い

- ファームウェアのバージョンアップ中（約 1 分間）は絶対に無線 LAN アクセスポイント（親機）の電源を切らないでください。
- 本商品では、電源を入れて起動した際に、ファームウェアのバージョンアップ情報を確認して、バージョンアップの必要性が極めて高いファームウェアのみ、自動的にバージョンアップを行う機能があります。  
バージョンアップ中は、POWER ランプが点灯灯しますので、絶対に無線 LAN アクセスポイント（親機）の電源を切らないよう、ご注意ください。
- ファームウェアをバージョンアップするときは、そのあとでユーティリティも最新のものにバージョンアップしてください。
- お使いの本商品用以外のファームウェアを使ってバージョンアップを行うことはできません。無理にバージョンアップを行うと、本商品が動作しなくなります。
- バージョンアップを開始する前に、パソコンのすべてのアプリケーションと、通知領域（タスクトレイ）などに常駐しているアプリケーションを終了させてください。

## ファームウェアをバージョンアップする

### ファームウェアのワンタッチバージョンアップ

インターネットに接続された状態で、AtermStation に新しいファームウェアが更新された場合に、クイック設定 Web のメニュー画面に【ファームウェア更新】のボタンが表示されます。

このボタンをクリックすることで、簡単にバージョンアップができます。

※ 本機能は、常に本商品の電源が ON になっており、かつインターネットに接続されている必要があります。

また、サーバ側の負荷分散のために更新情報の検出が数週間遅れる場合があります。

本サービスは、予告なく変更あるいは終了する場合があります。

詳しくは、AtermStation (<http://121ware.com/aterm/>) をご覧ください。



## お知らせ

- ファームウェアのバージョンアップ情報がある場合は、インターネット上のホームページを開く際に、バージョンアップ情報が自動的に告知されますので、画面の指示にしたがって、本商品のバージョンアップを行うことができます。（ただし、自動告知画面が表示されるのは、開こうとするホームページのURLがホスト名の場合のみです。）

表示される例：<http://www.biglobe.ne.jp/>

表示されない例：[http://www.biglobe.ne.jp/xxx\\_xxx](http://www.biglobe.ne.jp/xxx_xxx)

## 自動更新(オンラインバージョンアップ)

クイック設定 Web からファームウェアのバージョンアップを行うことができます。本商品からインターネットに接続できている必要があります。

- 1 クイック設定 Web を起動する (●P2-6)
- 2 「メンテナンス」の「ファームウェア更新」を選択する
- 3 「自動更新(オンラインバージョンアップ)」を選択する



- 4 「更新」をクリックする

- 5 次の画面が表示されるので、そのまましばらく待つ



本商品の電源は、絶対に切らないでください。  
→ ACアダプタは取り外さないでください。



- 6 次の画面で、最新のファームウェアバージョンの数字が新しい場合は、「最新バージョンへ更新」をクリックする

「現在のバージョン」と「最新のバージョン」が同じ場合はここで終了です。「閉じる」をクリックして、クイック設定 Web を閉じます。



(次ページに続く)

## 7 [OK] をクリックする

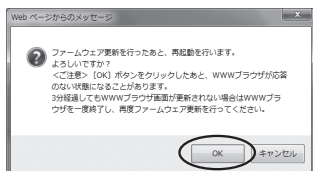

## 8 しばらくすると、クイック設定 Web 画面に「ファームウェア更新中です。1 分ほどお待ちください」と表示される



本商品の電源は、絶対に切らないでください。  
→ AC アダプタは取り外さないでください。

## 9 [OK] をクリックする

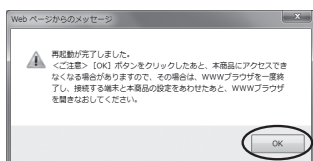

## 時刻指定バージョンアップ

クイック設定 Web で時刻を設定しておけば、定期的にファームウェアのバージョンアップ情報を確認し、設定時刻から 30 分以内に、自動的にファームウェアをバージョンアップすることができます。

以下の手順で設定します。

- 1 クイック設定 Web を起動する (●P2-6)
- 2 「メンテナンス」の「ファームウェア更新」を選択する
- 3 「時刻指定バージョンアップ」の「時刻指定バージョンアップ機能」の「使用する」にチェックを入れる

## 4 バージョンアップの時刻を設定する



## 5 [設定] をクリックする

## 6 [保存] をクリックする

## ユーティリティとファームウェアをダウンロードし、バージョンアップする

AtermStation から、ユーティリティやファームウェアをダウンロードしてバージョンアップを行うことができます。

1 AtermStation (<http://121ware.com/aterm/>) にアクセスする

## 2 [ダウンロード] - [ソフトウェア] にて、お使いの機種を選択する

## 3 内容をよく読んでご利用になるファームウェアやユーティリティをダウンロードして、バージョンアップする

詳細は、AtermStation の説明をお読みください。

# WL300NE-AG (イーサネットコンバータ) をバージョンアップする

WL300NE-AG (イーサネットコンバータ) のファームウェアを最新のものにバージョンアップすることによって、WL300NE-AG (イーサネットコンバータ) に新しい機能を追加したり、場合によっては操作を改善します。

WL300NE-AG (イーサネットコンバータ) のバージョンアップは、次の手順で行います。

- 1 最新のファームウェアを AtermStation (<http://121ware.com/aterm/>) からダウンロードする

※ファイルが圧縮されている場合は、解凍します。

- 2 WL300NE-AG (イーサネットコンバータ) のクイック設定 Web を起動する (●P3-11)

- 3 「メンテナンス」 - 「ファームウェア更新」 を選択する

- 4 「ファームウェア更新」の【参照】をクリックする



- 5 ダウンロードしたファームウェアのファイルを指定する

- 6 【更新】をクリックする

- 7 【OK】をクリックする

- 8 しばらくすると、クイック設定 Web 画面に「ファームウェア更新中です。1分ほどお待ちください」と表示される

※バージョンアップの途中で電源を切らないでください。

- 9 「再起動が完了しました。」と表示されたら【OK】をクリックする



## 無線 LAN アクセスポイント（親機）を初期化する

初期化とは、無線 LAN アクセスポイント（親機）に設定した内容を消去して工場出荷時の状態に戻すことをいいます。無線 LAN アクセスポイント（親機）がうまく動作しない場合や今までとは違う回線に接続し直す場合は、無線 LAN アクセスポイント（親機）を初期化して初めから設定し直すことをお勧めします。

※ 初期化の際は、P7-8 の「お願い」もご覧ください。

※ 初期化しても、購入後にお客様がバージョンアップした無線 LAN アクセスポイント（親機）のファームウェアはそのままです。

初期化には、以下の方法があります。ご利用しやすい方法で行ってください。

クイック設定 Web で初期化する（☛ 下記）

RESET スイッチで初期化する（☛ P7-8）

## クイック設定 Web で初期化する

## 1 ルータ／アクセスポイントモード切替スイッチをルータ（RT）側にする

ルータ／アクセスポイント  
モード切替スイッチ

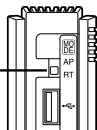

## 2 クイック設定 Web を起動する（☛ P2-6）

## 3 「メンテナンス」の【設定値の初期化】を選択する

## 4 【設定値の初期化】をクリックする



## 5 【OK】をクリックする

無線 LAN アクセスポイント（親機）が再起動します。

 お知らせ

- ルータモードで、クイック設定 Web による初期化を行った場合、再起動後は自動的に本商品の工場出荷時の IP アドレス（192.168.0.1）で、クイック設定 Web 画面が開きます。Internet Explorer をご利用で「JavaScript 無効」と表示されて画面が開かない場合は、いったん画面を閉じて開き直すか、「JavaScript の設定を確認する」（☛ P44）を参照して、インターネットオプションの設定を変更してください。

## RESET スイッチで初期化する

無線 LAN アクセスポイント（親機）の RESET スイッチを使って初期化を行います。RESET スイッチは、側面にあります。

1 無線 LAN アクセスポイント（親機）の電源が入っていることを確認する

2 ルータ／アクセスポイントモード切替スイッチをルータ（RT）側にする

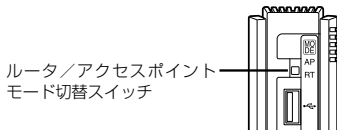

3 無線 LAN アクセスポイント（親機）の側面にある RESET スイッチを細い棒状のもの（つまようじなど電気を通さない材質のもの）で押し続け、POWER ランプが赤点滅を始めたら離す

POWER ランプが赤点滅するまで約 6 秒～10 秒かかります。

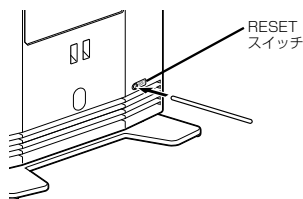

4 無線 LAN アクセスポイント（親機）から AC アダプタのプラグをいったん取り外したあと、10 秒ほど待ってから再び差し込み、1 分待つ

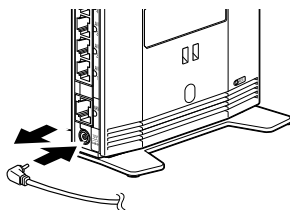

### お願い

- 無線 LAN アクセスポイント（親機）の設定を初期化した場合、管理者パスワードの設定もクリアされ、パケットフィルタなどの設定も初期値に戻りますので、初期化後に必ず再設定してください。
- 無線 LAN アクセスポイント（親機）は、工場出荷時に、ネットワーク名（SSID）、暗号化キーが設定されています。初期化するとネットワーク名（SSID）、暗号化キーの設定も工場出荷時の設定（無線 LAN アクセスポイント（親機）の側面に記載）になります。暗号化の設定を変更している場合などは、無線 LAN 端末（子機）から接続できなくなる場合があります。その場合は、無線 LAN アクセスポイント（親機）の設定を変更するか、無線 LAN 端末（子機）の暗号化設定も工場出荷時の状態（無線 LAN アクセスポイント（親機）の側面に記載）に戻してください。

## WL300NE-AG (イーサネットコンバータ) を初期化する

WL300NE-AG (イーサネットコンバータ) に設定した内容を消去して初期値にします。WL300NE-AG (イーサネットコンバータ) がうまく動作しない場合や今までとは異なった使い方をする場合は、WL300NE-AG (イーサネットコンバータ) を初期化して初めてから設定し直すことをお勧めします。

- クイック設定 Web で初期化する (● 下記)
- RESET スイッチで初期化する (● P7-10)

### クイック設定 Web で初期化する

- 1 WL300NE-AG (イーサネットコンバータ) のクイック設定 Web を起動する (● P3-11)
- 2 「メンテナンス」の「設定値の初期化」を選択する
- 3 「設定値の初期化」をクリックする
- 4 [OK] をクリックする  
本商品が再起動します。
- 5 [OK] をクリックする

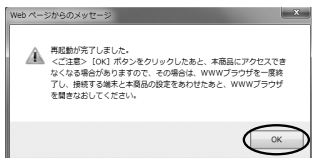
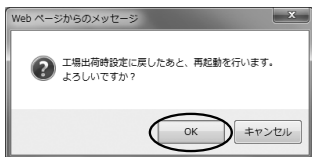

## RESET スイッチで初期化する

1 WL300NE-AG (イーサネットコンバータ) の電源が入っていない場合は、電源を入れてから 30 秒以上待つ

2 WL300NE-AG (イーサネットコンバータ) の側面にある RESET スイッチを細い棒状のもの (つまようじなど電気を通さない材質のもの) で長押しして、POWER ランプが赤点滅を始めたら離す

POWER ランプが赤点滅するまで約 6 秒～ 10 秒かかります。



3 WL300NE-AG (イーサネットコンバータ) から AC アダプタのプラグをいったん取り外したあと、約 10 秒ほど待ってから再び差し込む

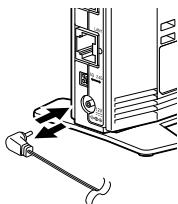

4 WL300NE-AG (イーサネットコンバータ) の前面のランプが一斉に緑点滅する

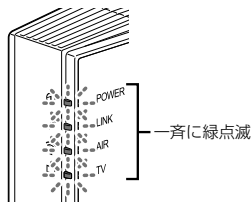

5 WL300NE-AG (イーサネットコンバータ) の POWER ランプが緑点灯すると初期化が完了する

**■ WL300NE-AG (イーサネットコンバータ) の初期値**

WL300NE-AG (イーサネットコンバータ) を初期化すると、次のような設定になります。

	設定項目	初期値
無線 LAN 設定	ネットワーク名 (SSID)	未設定
	暗号化モード	WPA/WPA2-PSK (AES)
	暗号化キー	未設定
	無線クライアントモード	拡張モード*
	送信出力	100%
ネットワーク設定	IP アドレス	192.168.0.240
	ネットマスク	255.255.255.0
管理者設定	管理者名	admin
	管理者パスワード	未設定





# 8



## 付録

8-1	製品仕様	8-2
8-2	別売りオプション	8-9
8-3	索引	8-10

## WR8700N (HP モデル) (親機) ハードウェア仕様

項目		諸元および機能		備考
WAN インタ フェース	物理 インタフェース	8ピンモジュラージャック (RJ-45) × 1ポート		
	インタフェース	ブロードバンド接続ポート 1000BASE-T/100BASE-TX/ 10BASE-T * 4		Auto MDI/MDI-X 対応
	伝送速度	1000Mbps/100Mbps/10Mbps * 4		
	全二重 / 半二重	全二重 / 半二重		
LAN インタ フェース	物理 インタフェース	8ピンモジュラージャック (RJ-45) × 4ポート		スイッチング HUB × 4ポート
	インタフェース	1000BASE-T/100BASE-TX/ 10BASE-T * 4		Auto MDI/MDI-X 対応
	伝送速度	1000Mbps/100Mbps/10Mbps * 4		
	全二重 / 半二重	全二重 / 半二重		
USB インタ フェース	物理 インタフェース	USB2.0 × 1ポート USB Bus Power 対応		High Speed (480Mbps) Full Speed (12Mbps) Low Speed (1.5Mbps)
無線 LAN インタ フェース	IEEE802.11n	周波数帯域 / チャンネル	2.4GHz 帯 (2,400-2,484MHz) / 1 ~ 13ch	
			[W52] 5.2GHz 帯 (5,150-5,250MHz) : 36/40/44/48ch ※屋内限定	
			[W53] 5.3GHz 帯 (5,250-5,350MHz) : 52/56/60/64ch ※屋内限定	
			[W56] 5.6GHz 帯 (5,470-5,725MHz) : 100/104/108/112/116/120/124/ 128/132/136/140ch	
	伝送方式	OFDM (直交周波数分割多重) 方式 / 搬送波数 [HT20] 56、[HT40] 114 MIMO (空間多重) 方式		
	伝送速度 * 1	2.4GHz 帯 5.2GHz 帯 (W52) 5.3GHz 帯 (W53) 5.6GHz 帯 (W56) [HT20] * 2 130/117/104/78/52/39/26/19.5/ 13/6.5Mbps (自動フォールバック) 2.4GHz 帯、 5.2GHz 帯 (W52) 5.3GHz 帯 (W53) 5.6GHz 帯 (W56) [HT40] * 2 300/270/243/216/162/108/81/54/ 40.5/27/13.5Mbps (自動フォールバック)		



項目		諸元および機能	備考
無線LAN インタ フェース	IEEE802.11a	周波数帯域/ チャンネル	[W52] 5.2GHz帯 (5,150-5,250MHz) : 36/40/44/48ch ※屋内限定
			[W53] 5.3GHz帯 (5,250-5,350MHz) : 52/56/60/64ch ※屋内限定
			[W56] 5.6GHz帯 (5,470-5,725MHz) : 100/104/108/112/116/120/124/ 128/132/136/140ch
		伝送方式	OFDM (直交周波数分割多重) 方式/ 搬送波数 52
		伝送速度 * 1	54/48/36/24/18/12/9/6Mbps (自動フォールバック)
	IEEE802.11b	周波数帯域/ チャンネル	2.4GHz帯 (2,400-2,484MHz) / 1 ~ 13ch
		伝送方式	DS-SS (スペクトラム直接拡散) 方式
		伝送速度 * 1	11/5.5/2/1Mbps (自動フォールバック)
	IEEE802.11g	周波数帯域/ チャンネル	2.4GHz帯 (2,400-2,484MHz) / 1 ~ 13ch
		伝送方式	OFDM (直交周波数分割多重) 方式/ 搬送波数 52
		伝送速度 * 1	54/48/36/24/18/12/9/6Mbps (自動フォールバック)
		アンテナ	送信 2 × 受信 2 (内蔵アンテナ)
	セキュリティ	SSID、MAC アドレスフィルタリング、ネットワーク分離機能、 WEP (152/128/64bit)、WPA-PSK (TKIP、AES)、 WPA2-PSK (TKIP、AES) ※ IEEE802.11nではWPA-PSK (AES)、WPA2-PSK (AES) のみの対応	
ヒューマン インタ フェース	状態表 シラン プ	POWER	電源通電時点灯
		ACTIVE	ネット通信確立時点灯 * 3
		AIR1	2.4GHz モード時緑点灯、2.4GHz データ送受信時緑点滅 * 3
		AIR2	5GHz モード時緑点灯、5GHz データ送受信時緑点滅 * 3
		TV	TV モード時点灯 * 3
		WAN	リンク確立時点灯、データ送受信時点滅 * 3
		LAN1 ~ 4	リンク確立時点灯、データ送受信時点滅 * 3
	スイッチ	ECO ボタン × 1 らくらくスタートボタン × 1 RESET スイッチ × 1 ルータ/アクセスポイントモード切替スイッチ × 1	

項目	諸元および機能	備考
動作保証環境	温度 0 ~ 40℃ 湿度 10 ~ 90%	結露しないこと
外形寸法	約 35 (W) × 128 (D) × 160 (H) mm	突起部除く
電源	AC100V ± 10% 50/60Hz	ACアダプタ使用
消費電力	16W (最大)	
質量 (本体のみ)	約 0.4kg	ACアダプタを除く
VCCI	VCCIクラスB	

- \* 1 : 規格による理論上の速度であり、ご利用環境や接続機器などにより実際のデータ通信速度は異なります。
- \* 2 : ご利用環境によっては、HT40/HT20 モードが自動で切り替わるため、デュアルチャネルを「使用する」に設定しても、HT20 で接続される場合があります。
- \* 3 : ECO モード起動中は消灯します。
- \* 4 : 本商品を快適にご利用いただくには、1000BASE-T、1000Mbps もしくは 100BASE-TX、100Mbps の方式での接続を推奨します。

## WL300NU-AG (無線 USB スティック) 仕様

## ■ 仕様一覧

項 目		諸元および機能		備 考
端末インタフェース		USB (USB2.0 推奨 * 1)		
無線 LAN インタフェース	IEEE802.11n	周波数帯域 / チャンネル	2.4GHz 帯 (2,400-2,484MHz) / 1 ~ 13ch	
			[W52] 5.2GHz 帯 (5,150-5,250MHz) : 36/40/44/48ch ※屋内限定	
			[W53] 5.3GHz 帯 (5,250-5,350MHz) : 52/56/60/64ch ※屋内限定	
		[W56] 5.6GHz 帯 (5,470-5,725MHz) : 100/104/108/112/116/120/ 124/128/132/136/140ch		
		伝送方式	OFDM (直交周波数分割多重) 方式 / 搬送波数 [HT20] 56, [HT40] 114 MIMO (空間多重) 方式	
		伝送速度 * 2	送信 : [HT20] 130/117/104/78/ 52/39/26/13Mbps [HT40] 300/270/243/216/ 162/108/81/54/ 27Mbps 受信 : [HT20] 130/117/104/78/ 52/39/26/13Mbps [HT40] 300/270/243/216/ 162/108/81/54/ 27Mbps (自動フォールバック)	
	IEEE802.11a	周波数帯域 / チャンネル	[W52] 5.2GHz 帯 (5,150-5,250MHz) : 36/40/44/48ch ※屋内限定	
			[W53] 5.3GHz 帯 (5,250-5,350MHz) : 52/56/60/64ch ※屋内限定	
			[W56] 5.6GHz 帯 (5,470-5,725MHz) : 100/104/108/112/116/120/ 124/128/132/136/140ch	
		伝送方式	OFDM (直交周波数分割多重) 方式 / 搬送波数 52	
		伝送速度 * 2	54/48/36/24/18/12/9/6Mbps (自動フォールバック)	

項目	諸元および機能		備考
無線 LAN インタフェース	IEEE802.11b	周波数帯域 / チャンネル	2.4GHz 帯 (2,400 ~ 2,484MHz) / 1 ~ 13ch
		伝送方式	DS-SS (スペクトラム直接拡散) 方式
		伝送速度 * 2	11/5.5/2/1Mbps (自動フォールバック)
	IEEE802.11g	周波数帯域 / チャンネル	2.4GHz 帯 (2,400 ~ 2,484MHz) / 1 ~ 13ch
		伝送方式	OFDM (直交周波数分割多重) 方式 / 搬送波数 52
		伝送速度 * 2	54/48/36/24/18/12/9/6Mbps (自動フォールバック)
	セキュリティ * 3	SSID、WEP (128/64bit)、WPA-PSK (TKIP、AES)、 WPA2-PSK (TKIP、AES) ※IEEE802.11n では WPA-PSK (AES)、 WPA2-PSK (AES) のみ対応になります	
通信モード * 4	インフラストラクチャ通信		
その他機能	ユーティリティ (サテライトマネージャ) 対応		
ヒューマン インタフェース	状態表示ランプ	状態表示 LED × 1 (ACT)、LED 色 : 緑色	
利用可能 OS	Windows® 7 日本語版かつ 32 ビット (x86) 版または 64 ビット (x64) 版、 Windows Vista® (Service Pack 1 および 2 含む) 日 本語版かつ 32 ビット (x86) 版、 Windows® XP (Service Pack 1 ~ 3) 日本語版、 Windows® 2000 Professional (Service Pack 1 ~ 4) 日本語版		
認証	端末機器認証、特定無線設備の認証		
電源	DC + 5V × 500mA	パソコンから 給電	
消費電力	2.5W (最大)		
外形寸法	約 28 (W) × 87 (D) × 12 (H) mm	キャップを除く	
質量 (本体のみ)	約 0.02kg		
動作環境	温度 0 ~ 40℃、湿度 10 ~ 90%	結露しないこと	
VCCI	VCCI クラス B		

- \* 1 : USB1.1 の環境では十分なデータ転送速度が得られないため、USB2.0 のでのご使用をお勧めします。WL300NU-AG の USB ハブとの接続は保証の限りではありません。
- \* 2 : 規格による理論値上の速度であり、ご利用の環境や接続機器などにより実際のデータ速度は異なります。
- \* 3 : Windows Vista® および Windows® 7/XP のワイヤレスネットワークの接続を利用する場合は、利用できる暗号化モードに注意してください。  
(TKIP、AES の場合)  
Windows Vista® または Windows® 7/XP (Service Pack 2 または 3) を適用したパソコンの場合のみご利用いただけます。
- \* 4 : WL300NU-AG では、アドホック通信をご利用になれません。

## WL300NE-AG (イーサネットコンバータ) 仕様

## ■ 仕様一覧

項 目		諸元および機能		備 考	
LAN インタ フェース	物理 インタフェース	8ピンモジュラージャック (RJ-45) × 2ポート		スイッチングHUB × 2ポート	
	インタフェース	1000BASE-T/100BASE-TX/10BASE-T		Auto MDI/MDI-X 対応	
	伝送速度	1000Mbps/100Mbps/10Mbps			
	全二重 / 半二重	全二重 / 半二重			
無線LAN インタ フェース	IEEE802.11n	周波数帯域/ チャンネル	2.4GHz 帯 (2,400-2,484MHz) /1 ~ 13ch		
			[W52] 5.2GHz 帯 (5,150-5,250MHz) : 36/40/44/48ch ※屋内限定		
			[W53] 5.3GHz 帯 (5,250-5,350MHz) : 52/56/60/64ch ※屋内限定		
			[W56] 5.6GHz 帯 (5,470-5,725MHz) : 100/104/108/112/116/120/124/ 128/132/136/140ch		
	伝送方式	OFDM (直交周波数分割多重) 方式			
	伝送速度 * 1	2.4GHz 帯 5.2GHz 帯 (W52) 5.3GHz 帯 (W53) 5.6GHz 帯 (W56) [HT20] 130/117/104/78/52/39/26/19.5/13/ 6.5Mbps (自動フォールバック) [HT40] 300/270/243/216/162/108/81/54/ 40.5/27/13.5Mbps (自動フォールバック)			
	IEEE802.11a	周波数帯域/ チャンネル	[W52] 5.2GHz 帯 (5,150-5,250MHz) : 36/40/44/48ch ※屋内限定		
			[W53] 5.3GHz 帯 (5,250-5,350MHz) : 52/56/60/64ch ※屋内限定		
			[W56] 5.6GHz 帯 (5,470-5,725MHz) : 100/104/108/112/116/120/124/ 128/132/136/140ch		
			伝送方式	OFDM (直交周波数分割多重) 方式	
伝送速度 * 1	54/48/36/24/18/12/9/6Mbps (自動フォールバック)				
IEEE802.11b	周波数帯域/ チャンネル	2.4GHz 帯 (2,400-2,484MHz) /1 ~ 13ch			
		伝送方式	DS-SS (スペクトラム直接拡散) 方式		
		伝送速度 * 1	11/5.5/2/1Mbps (自動フォールバック)		

項目		諸元および機能		備考
無線 LAN インタ フェース	IEEE802.11g	周波数帯域/ チャンネル	2.4GHz 帯 (2,400-2,484MHz) /1 ~ 13ch	
		伝送方式	OFDM (直交周波数分割多重) 方式	
		伝送速度* 1	54/48/36/24/18/12/9/6Mbps (自動フォールバック)	
	アンテナ	送信 2 × 受信 2 (内蔵アンテナ)		
	セキュリティ	SSID、WEP (152/128/64bit)、WPA-PSK (TKIP、AES)、 WPA2-PSK (TKIP、AES) ※ IEEE802.11n は WPA-PSK (AES)、WPA2-PSK (AES) のみの対応		
ヒューマン インタ フェース	状態 表示 ランプ	POWER	電源通電時点灯	
		LINK	2.4GHz モードで無線 LAN アクセスポイント (親機) とリンク 確立時緑点灯 5GHz モードで無線 LAN アクセスポイント (親機) とリンク 確立時橙点灯	
		AIR	通信可能状態時点灯 データ送受信時点滅	
		TV	5GHz モードかつ拡張モードで無線 LAN アクセスポイント (親 機) とリンク確立時	
		LAN1 ~ 2	リンク確立時点灯 データ送受信点滅	
		スイッチ	らくらくスタートボタン × 1 RESET スイッチ × 1 5GHz/2.4GHz 優先接続切替スイッチ × 1	
動作保証環境		温度 0 ~ 40℃ 湿度 10 ~ 90%	結露しないこと	
外形寸法		約 34 (W) × 133 (D) × 98 (H) mm		突起部除く
電源		AC100V ± 10% 50/60Hz		AC アダプタ使用
消費電力		6W (最大)		
質量 (本体のみ)		約 0.3kg		AC アダプタを除く
VCCI		VCCI クラス B		

\* 1: 規格による理論上の速度であり、ご利用環境や接続機器などにより実際のデータ通信速度は異なります。

※ WL300NE-AG (イーサネットコンバータ) ではアドホック通信をご利用になれません。

オプションとして次の製品を別売しています。(製造終了となっている商品もあります。ご了承ください。)

■ 無線 LAN カード

Aterm WL300NC-G (PA-WL300NC/G)

Aterm WL300NC (PA-WL300NC)、Aterm WL130NC (PA-WL130NC)

Aterm WL54GC (PA-WL54GC)

Aterm WL54SC2 (PA-WL54SC2)、Aterm WL54SC (PA-WL/54SC)

Aterm WL54AG (PA-WL/54AG)、Aterm WL54AG-SD (PA-WL/54AG-SD1)

■ 無線 USB スティック (USB2.0 推奨)

Aterm WL300NU-GS (PA-WL300NU/GS)

Aterm WL300NU-AG (PA-WL300NU/AG)

Aterm WL300NU-G (PA-WL300NU/G)

Aterm WL54GU (PA-WL54GU)

Aterm WL54SU2 (PA-WL54SU2)

Aterm WL54SU (PA-WL/54SU)

Aterm WL54TU (PA-WL/54TU)

パソコンの USB ポートに接続します。

■ イーサネットコンバータ、無線 LAN ETHERNET ボックス

Aterm WL300NE-AG (PA-WL300NE/AG)

Aterm WL54SE2 (PA-WL54SE2)、Aterm WL54SE (PA-WL/54SE)

Aterm WL54TE (PA-WL/54TE)

パソコンと ETHERNET ケーブルで接続します。

■ ワイヤレス LAN 外部アンテナ

(WL54AG 用) (PA-WL/ANT3)

※ WL300NC-G、WL300NC、WL130NC、WL54SC2、WL54SC、WL54GC では使用できません。

電波状態が悪いときなど、WL54AG (無線 LAN カード) に接続して使用します。(WL54AG (S)、WL54AG-SD も含みます。)

ただし、周囲の電波状況や壁の構造 (鉄筋壁、防音壁、断熱壁) などにより、改善状態は異なります。(改善できないこともあります。)



お知らせ

- オプション品は、お近くの販売店のほか、オンラインショップ Shop@Aterm (<http://shop.aterm.jp/>) でもご購入いただけます。
- WL300NU-G/WL300NC-G/WL130NC は IEEE802.11n、IEEE802.11b、IEEE802.11g 通信を利用しているときのみ利用できます。
- WL54AG/WL54AG-SD/WL54TU/WL54TE は、IEEE802.11a 通信の新チャネル (W52) に対応していない場合、IEEE802.11b、IEEE802.11g 通信のみの利用となります。  
新チャネル (W52) 対応に書き換えることで IEEE802.11a 通信も利用することができます。書き換え方法は AtermStation をご確認ください。
- IEEE802.11a (J52 のみ) 対応の無線 LAN 端末 (子機) では使用する周波数帯/チャネルが異なるため、IEEE802.11a での通信はご利用になれません。IEEE802.11b、IEEE802.11g 通信でご利用ください。  
バージョンアップ対応機種などの最新情報は、AtermStation にてご確認ください。

㊦マークの項目については、「㊦機能詳細ガイド」で説明しています。

### 【数字】

1000BASE-T/100BASE-TX/  
10BASE-T 対応スイッチング HUB  
(4ポート)……………㊦  
5GHz/2.4GHz 優先  
接続切替スイッチ……………38







### 【A～Z】

ACTIVE ランプ……………32、33  
ACT ランプ……………36  
AC アダプタ接続コネクタ……………35、38  
ADSL モデム……………20  
AES……………4-4、㊦  
AIR1 ランプ……………32、33  
AIR2 ランプ……………32、33、34  
AIR ランプ……………37  
CATV ケーブルモデム……………20  
CD-ROM……………19、30  
DHCP クライアント……………㊦  
DHCP 固定割当設定……………㊦  
DHCP サーバ機能……………3-11、㊦  
DHCP 除外設定……………㊦  
DMZ ホスト機能……………5-18、㊦  
DNS フォワーディング……………㊦  
DNS ルーティング……………㊦  
ECO 設定パターン……………5-12  
ECO ボタン……………32、34、5-13  
ECO モード……………28、5-12、㊦  
ESS-ID ステルス機能  
(SSID の隠蔽)……………4-5、㊦  
ETHERNET ポート……………35、38  
ETHERNET ポート状態表示 LED……………38  
FTTH 回線終端装置……………20  
IEEE802.11a 無線 LAN……………㊦  
IEEE802.11b 無線 LAN……………㊦  
IEEE802.11g 無線 LAN……………㊦  
IEEE802.11n 無線 LAN……………㊦  
IPv6 ブリッジ機能……………5-18、㊦  
IP パケットフィルタリング……………5-19、㊦  
JavaScript……………44







LAN 側ジャンボフレーム  
透過機能……………5-20、㊦  
LAN ランプ……………35  
LINK ランプ……………37  
MAC アドレス  
～フィルタリング機能……………4-6、㊦  
PIN 方式……………3-28  
POWER ランプ……………32、37  
PPPoE ブリッジ……………5-17、㊦  
PPPoE マルチセッション  
……………28、5-16、㊦  
PPPoE ルータモード……………2-2、㊦  
PPP キーブアライブ……………㊦  
RESET スイッチ……………35、38、7-8、7-10  
TKIP……………4-4、㊦  
TV 電話をする (Windows Messenger  
および Windows Live Messenger の  
利用方法)……………29、5-19、㊦  
TV モード……………26、㊦  
TV ランプ……………32、34、37  
UPnP 機能……………5-19、㊦  
USB コネクタ……………36  
USB ファイル HTTP 公開機能  
(ブラウザファイル共有機能)  
……………27、5-6、㊦  
USB ポート……………35、5-2、㊦  
VPN パススルー機能……………5-19、㊦  
WAN 側機能……………㊦  
WAN ランプ……………35  
WEP……………4-4、㊦  
WL300NE-AG  
(イーサネットコンバータ)……………37、8-7  
～を接続する……………1-13  
WL300NU-AG  
(無線 USB スティック)……………36、8-5  
～を接続する……………1-8  
WoL (Wake on LAN) 機能……………26、㊦  
WPS 機能……………24、3-27、㊦  
WR8700N (HP モデル) (親機)  
……………32、8-2  
WWW ブラウザの設定……………43



## 【ア行】

悪質サイトブロック機能	24、4-8、 
アドバンスド NAT (IP マスカレード / NAPT)	
アドバンスド NAT (ポートマッピング)	
暗号化	4-4、 
安全にお使いいただくために 必ずお読みください	7
インターネット接続先の登録	
オート ECO モード機能	5-15、 
オートチャンネルセレクト	22、 
置き場所を決める	1-2

## 【カ行】

外部にサーバを公開する	
確認する	
無線 LAN アクセスポイント (親機) と の接続状態を～	
無線 LAN アクセスポイント (親機) と の通信状態を～	3-54、 
各部の名称とはたらき	32
管理者パスワードの変更	
規制ポリシー	4-13
機能一覧	18
「機能詳細ガイド」目次	18
キャップ	36
強制アクセスポイント (AP) モード	
クイック設定 Web	2-4、 
～で初期化する	7-7、7-9
～の起動のしかた	2-6、3-11
～の使いかた	2-4
ゲームウェイ	
ゲーム機を接続する	23、3-22
工場出荷時の状態に戻す (初期化)	7-7
構成品	30
ご利用開始後のトラブル	6-21

## 【サ行】

サスペンド機能	1-8
サテライトマネージャ	
～で設定する	3-3
～で無線 LAN アクセスポイント (親機) との通信状態を確認する	3-9
～の使い方	3-7、 
～をインストールする	
～ つなぎかたガイド (別紙)	
～を起動する	3-7
時刻設定	
情報表示 (装置情報、状態表示)	
初期化	7-7
スタンド	30、31
ストリーミングモード	
静的ルーティング	
製品仕様	8-2
セキュリティ対策	24、4-2
接続する	
無線 LAN で iPhone/iPod touch/ iPad から～	3-24
無線 LAN 内蔵のゲーム機から～	3-22
設置する	1-2、1-13
壁掛けの場合	1-6
縦置きの場合	1-4、1-14
横置きの場合	1-5、1-16
設置に関するトラブル	6-2
設定	
WPS 機能を使用して～	3-27
無線 LAN アクセスポイントモードに～	2-14
設定値の初期化	7-7
ソフトウェアのご使用条件	5

## 【タ行】

- ダイナミック DNS 機能…………… 5-20、㊦
- ダイナミックポートコントロール機能… ㊦
- 通信確認 (疎通確認テスト)…………… ㊦
- 通信情報ログ (アクセスログ機能)…… ㊦
- 停止
  - LAN カードまたは LAN ボード機能を～…………… 1-10、1-11
  - ルータ機能を～…………… 2-14
- できること…………… 20
- デュアルチャネル…………… 22、㊦
- 添付の CD-ROM に関するトラブル… 6-24
- ドメイン名…………… ㊦
- ドライバをインストールする…………… ㊦
- トラブルシューティング…………… 6-2

## 【ナ行】

- ネットマスク…………… 2-12、2-13
- ネットワーク
  - パソコンの～の確認…………… ㊦
- ネットワークゲーム…………… 29
- ネットワーク対応アプリケーション… ㊦
- ネットワーク分離機能…………… 25、4-7、㊦
- ネットワーク名 (SSID) …………… ㊦

## 【ハ行】

- バージョンアップ…………… 7-2、7-6
- はじめに (マニュアル構成)…………… 2
- パソコンインタフェース…………… ㊦
- パソコンのネットワークの確認…………… 41
- ファームウェアの更新…………… ㊦
- ファイアウォール
  - …………… 39、6-4、6-7、6-16
- ファイルとプリンタの共有…………… ㊦
- ブロードバンド接続ポート…………… 35
- ブロードバンドルータ機能…………… ㊦
- ブロック画面の一時解除方法…………… 4-12
- プロバイダ…………… 28、39
- 別売りオプション…………… 8-9
- ポートマッピング…………… 5-19
- ポップアップヘルプ…………… 2-8

## 【マ行】

- マルチ SSID…………… 25、㊦
- 無線 LAN アクセスポイントモード
  - …………… 2-2、2-7、2-10、2-13、㊦
- 無線 LAN 通信…………… 21、22
- 無線セキュリティ…………… ㊦
- メディアサーバ機能…………… 27、5-9、㊦
- 目次…………… 15

## 【ヤ行】

- ユーティリティ…………… ㊦
- ～に関するトラブル…………… 6-14
- ～の使いかた…………… ㊦

## 【ラ行】

- らくらく Web ウィザード
  - ～で設定する…………… 2-9
- らくらくスタートボタン
  - …………… 32、34、37、38
- らくらくネットスタート…………… ㊦
- らくらく無線スタート…………… 3-18、㊦
- らくらく無線スタート EX…………… ㊦
- ラバーシート…………… 31、1-14
- ランプ表示…………… 32、37
- ルータ/アクセスポイントモード
  - 切替スイッチ…………… 35、2-14
- ルータ機能…………… ㊦
- 例外サイト…………… 4-11
- ローカルルータモード…………… 2-2、㊦

## 【ワ行】

- ワイヤレスネットワーク接続…………… 3-32



## ご注意

掲載されているお問い合わせ先、修理受付窓口などは変更されている場合があります。

最新の情報は、本マニュアルが掲載されているページの  必ずお読みください「お問い合わせ・アフターサービス(PDF)」を参照してください。

# MEMO

## ● 電波障害自主規制について

この装置は、クラス B 情報技術装置です。この装置は家庭環境で使用することを目的としていますが、この装置がラジオやテレビジョン受信機に近接して使用されると、受信障害を引き起こすことがあります。取扱説明書に従って正しい取り扱いをして下さい。

VCCI-B

## ● 輸出する際の注意事項

本製品（ソフトウェアを含む）は日本国内仕様であり外国の規格などには準拠しておりません。本製品を日本国外で使用された場合、当社はいっさい責任を負いません。また、当社は本製品に関し海外での保守サービスおよび技術サポートなどは行っておりません。

## ● 廃棄方法について

この商品を廃棄するときは地方自治体の条例に従って処理してください。詳しくは各地方自治体にお問い合わせ願います。

## ● ご注意

- (1) 本書の内容の一部または全部を無断転載・無断複写することは禁止されています。
- (2) 本書の内容については、将来予告なしに変更することがあります。
- (3) 本書の内容については万全を期して作成いたしました。が、万一ご不審な点や誤り・記載もれなどお気づきの点がありましたらご連絡ください。
- (4) 本商品の故障・誤動作・天災・不具合あるいは停電などの外部要因によって通信などの機会を逸したために生じた損害などの純粋経済損失につきましては、当社はいっさいその責任を負いかねますのであらかじめご了承ください。
- (5) セキュリティ対策をほどこさず、あるいは、無線 LAN の仕様上やむをえない事情によりセキュリティの問題が発生してしまった場合、当社は、これによって生じた損害に対する責任はいっさい負いかねますのであらかじめご了承ください。
- (6) せっかくの機能も不適切な扱いや不測の事態（例えば落雷や漏電など）により故障してしまっても能力を発揮できません。取扱説明書をよくお読みになり、記載されている注意事項を必ずお守りください。



本商品の接続・設定についてご不明の点がございましたら、「よくあるお問い合わせ」(P8-13)をご覧ください。

この取扱説明書は、古紙配合の再生紙を使用しています。

**NEC アクセステクニカ株式会社**

Aterm WR8700N (HP モデル) 取扱説明書 第5版

AM1-001270-005  
2010年12月

