

必ず「メンテナンスバージョンアップ機能に関する許諾について」をご確認いただき、本商品をご利用ください。

(「ご利用にあたっての注意事項」<別紙>)

メンテナンスバージョンアップ機能は、本商品のソフトウェアに重要な更新があった場合に、インターネットを介して自動でバージョンアップする機能です。本機能が有効の場合、本機能が動作するために必要な情報をNECプラットフォームズ株式会社が運用するサーバへ通知します。本機能に関して許諾いただけない場合は、機能を停止することができます。

このたびはAterm MPO2LSをご利用いただき、まことにありがとうございます。
Aterm MPO2LS(以下、本商品と呼びます。)は、LTE/3Gに接続してインターネット通信が利用できる。IEEE802.11ac、IEEE802.11n、IEEE802.11a、IEEE802.11g、IEEE802.11bの無線LAN規格に準拠した、SIMロックフリーのLTEモバイルルータです。
※本書では無線LAN端末(スマートフォンなど)を子機と呼びます。

本商品のマニュアル構成について

本商品のマニュアルは下記のように構成されています。

- つながりガイド(本書)
- ご利用にあたっての注意事項(別紙)
- ユーザーズマニュアル(Webサイトに掲載)

本商品のさまざまな機能を利用できることを、わかりやすい操作・設定手順で説明しています。

ユーザーズマニュアルのURLは、「保証書・お問い合わせアフターサービス(別紙)」に記載しています。
※名称が異なる場合があります。

箱の中身をチェックしよう

設定をはじめめる前に、構成品がすべてそろっていることを確認してください。不足しているものがある場合は、本商品の入手元またはお問い合わせ窓口へご連絡ください。

- MPO2LS(本体)
※フロントパネル表面には保護シートが貼ってあります。
- USB ケーブル
本商品を充電する場合に使用します。また、パソコンと接続する場合にも使用できます。
- 充電電池パック (GXE-001122)
- 充電電池カバー
- つながりガイド(本書)
- ご利用にあたっての注意事項(別紙)
- らくらくQRスタート用QRコード(シール)

各部の名称とはたらき

名称	はたらき
①ディスプレイ	本商品の状態や通知情報などが表示されます。また、本商品の情報を確認したり主要な設定を行うことができます。
②USBポート	添付のUSBケーブルを接続するときに使用します。
③電源ボタン	電源のON/OFFを行います。 ディスプレイのメニューや項目を確定するときに使用します。 ディスプレイを消灯/点灯するときに使用します。 休止状態に移行したり、復帰するときに使用します。
④MENUボタン	ディスプレイのメニューや項目を選択するときに使用します。
⑤nanoSIMカードスロット	nanoSIMカードを挿入します。

※1ストラップの取り付け方法は「ユーザーズマニュアル」を参照してください。
※2フロントパネルの色は、ご契約の通信事業者によって異なる場合があります。

Wi-Fi設定情報と管理者パスワードを確認しよう

子機から本商品にWi-Fi接続する場合、あらかじめ本商品のネットワーク名(SSID)と暗号化キーを確認しておく必要があります。**STEP2**が必要となります。

※暗号化キーはWi-Fi接続するためのパスワードです。

- ・ネットワーク名(SSID) <aterm-XXXXXX>
- ・暗号化キー <13桁の英数字>

また、ご利用開始時または初期化後にクイック設定Webを開く場合は、あらかじめ初期値の管理者パスワード(Web PW)も確認しておく必要があります。

確認する 방법은、以下の2通りです。

- ①本商品に添付の「らくらくQRスタート用QRコード(シール)」で確認する
- ②本商品の充電電池パック収納部に貼り付けられているラベルで確認する

なお、ネットワーク名(SSID)と暗号化キーは、電源を入れたあと、ディスプレイメニューでも確認できます。

●裏面ディスプレイのメニュー操作について【端末情報】を参照してください。

STEP 1 設定の準備をしよう

nanoSIMカードと充電電池パックを取り付ける

① nanoSIMカードスロットのカバーを矢印方向(①)に軽くスライドさせてロックを解除する

※カバーを動かしたり、立ち上げたりするときに、指先を傷つけないようにご注意ください。
※カバーを動かす際は、カバーが斜めにならないよう、水平にスライドさせてください。

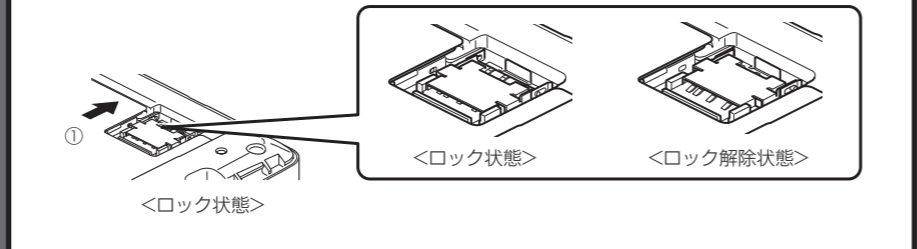

② カバーを立ち上げ、nanoSIMカードのIC面を上側にして、カバーのガイドに沿ってまっすぐ挿入する

※切り欠きの方向にご注意ください。
※左右両側のガイドが見えるように、ガイドとカバーの間にnanoSIMカードを挿入してください。

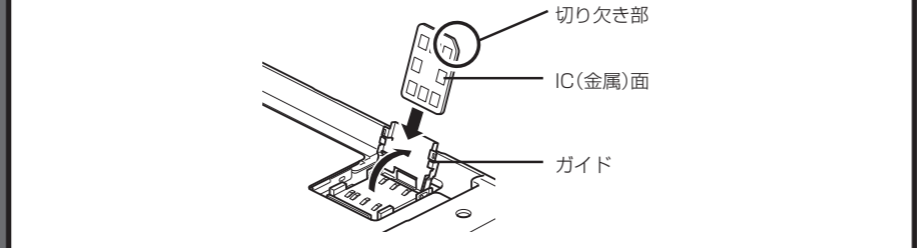

③ カバーを矢印方向(②)手前に倒し、水平な状態でカバーを軽く押しなが矢印方向(③)にカチッと音がするまでスライドさせ、ロックする

※カバーを倒したときに斜めにならないように注意してください。
カバーが水平でない状態で無理に押し込むと破損の原因となります。

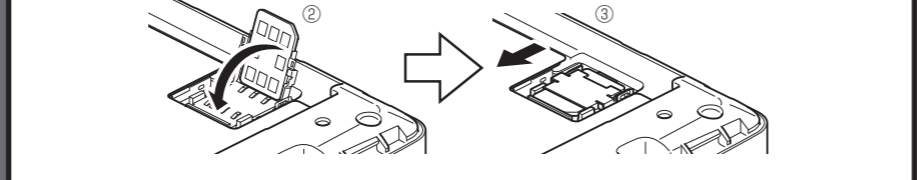

④ 充電電池パックのリサイクルマークが印刷されている面を上にして、本商品の端子部と充電電池パックの▲を合わせ①の方向に取り付けて、②の方向にはめ込む

※充電電池パックの取り外し方法は「ユーザーズマニュアル」を参照してください。

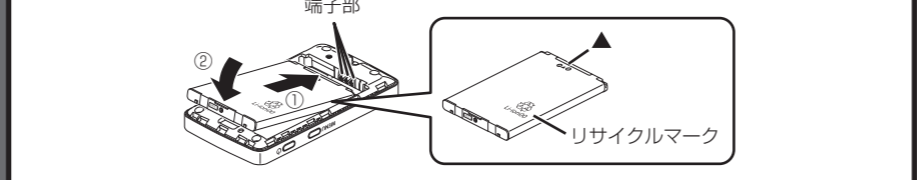

⑤ 充電電池カバーの向きを確認して本商品に合わせるように装着し、以下イラスト内の○の部分をしっかり押しながらずき間がないように取り付ける

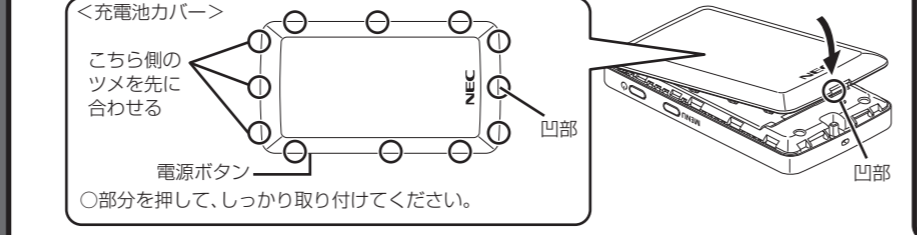

充電する

充電電池パックは、ご利用開始時の状態では十分に充電されていません。はじめてご使用になるときは、必ず充電してからお使いください。

※充電電池パック単体では充電できません。必ず本商品に充電電池パックを取り付けた状態で充電してください。

ACアダプタとUSBケーブルを使って充電します。

当社指定のACアダプタ(AL1-004378)をご使用ください。
→指定以外のACアダプタを使用した場合、当社では一切の動作保証を行いません。
→当社指定のACアダプタは、本商品のお買い上げ先、またはメーカ直営店舗Shop@Aterm (https://shop.aterm.jp/)でお買い求めいただけます。

① USBケーブルのmicroUSBコネクタを、本商品のUSBポートにBの刻印を上にして水平に差し込む

② USBケーブルのもう一方のUSBコネクタを、ACアダプタのUSBポートに差し込む

STEP 2 設定しよう

電源を入れよう

本商品のディスプレイに「Please Wait」と表示されるまで電源ボタンを押して、電源をONにします。

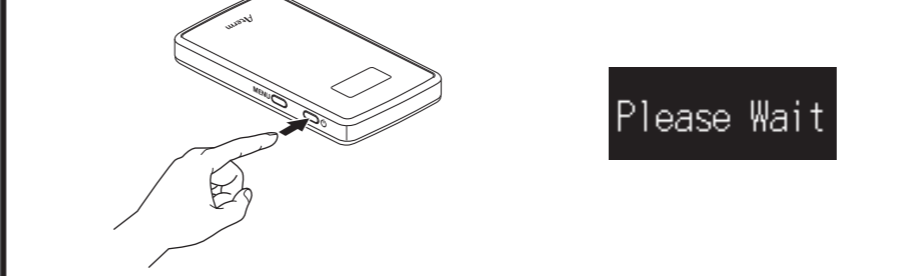

ご利用開始時および初期化後、電源を入れたときに言語選択画面が表示されます。MENUボタンで「日本語」を選択し、電源ボタンで決定してください。

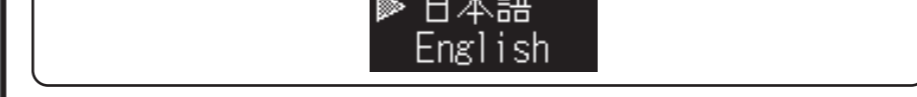

LTE接続しよう

LTEモバイルルータをご利用になるには、回線契約およびAPN(本商品を携帯電話ネットワークに接続するための文字列)の設定が必要です。本商品には、APNを自動で選択し、接続する「LTEオート接続機能」を搭載しています。

※LTEオート接続機能は、パケット通信料がかかります。

電源を入れたあと、<LTEオート接続中>の画面が表示され、自動的にLTE接続を開始します。自動で選択したAPNでLTEに接続できたら<ホーム画面>に切り替わります。

LTEオート接続が完了し、ホーム画面が表示されるとLTE/3Gをご利用できます。



LTEオート接続中は、アンテナバーがグレーになっており、LTEが点滅しています。接続が完了するとLTEまたは3Gが点灯します。

つづけて「Wi-Fi接続しよう」を参照し、Wi-Fiの接続を行います。

以下の画面が表示された場合



LTEに自動で接続できません。自動設定で対応できないAPNであるか、または、LTEサービスエリア外の可能性があります。右の「Wi-Fi接続しよう」を参照し、Wi-Fiの接続を行ったあと、「POINT1 APNを手動で設定するには」を参照し、APNを手動で設定してください。

③ ACアダプタの電源プラグをコンセントに差し込む

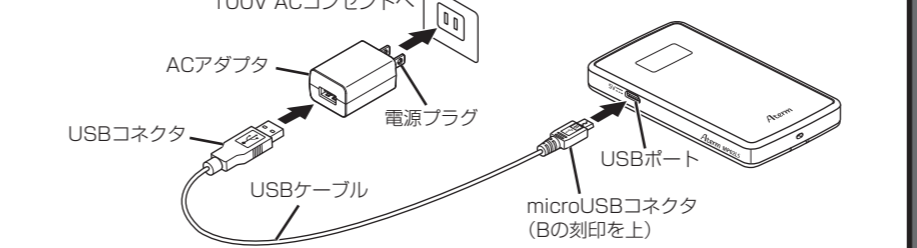

※電源OFFまたは休止状態で、電源ボタンを短押しすると電池残量が表示されます。
※充電電池パックを取り付けた直後は、充電電池パックの準備を行うため、電池残量の表示に時間がかかります。
※充電電池パックの保護のため、低温または高温になったら充電を停止することがあります。
※本商品の充電は、電源OFFおよび休止状態中に行ってください。
満充電後の使用で、電池残量が約80%以上のときは、充電を再開しない場合があります。
※ロングライフ充電を(使用する)に設定している場合、満充電にはなりませんので、ご注意ください。(最大充電容量が約70%。初期値は「使用しない」)
※電源ONの状態でも充電している場合や、本体または充電電池パックの温度が高い場合は、電池保護のため、満充電になっていなくても充電を停止することがあります。また、電源ONの状態でも長時間充電を続けると、電池保護のため自動的に電池残量を徐々に減少させ、ロングライフ充電と同じ状態になります。
※停電復旧後、電池保護のため充電が再開されない場合があります。その場合は、USBケーブルの抜き差しを行ってください。充電が再開されます。

Wi-Fi接続しよう

本商品にWi-Fi接続する前にあらかじめ、「Wi-Fi設定情報と管理者パスワードを確認しよう」にて本商品のネットワーク名(SSID)と暗号化キーを確認してください。

- スマートフォン/タブレット端末をご利用の場合
手動でWi-Fi接続する場合は、「パソコンなどその他の子機の場合」を参照してください。
- パソコンなどその他の子機の場合
(手動でWi-Fi接続する場合)

らくらくQRスタートでWi-Fi接続する

Aterm らくらくQRスタートは、インターネット接続機能(LTE通信など)、カメラ機能に対応している端末で、無料でご利用いただけます。ただし、パケット通信料はお客様ご負担となります。利用可能な端末の最新情報は、下記のWebサイトでご確認ください。
(2020年6月現在)
https://qr.aterm.jp/

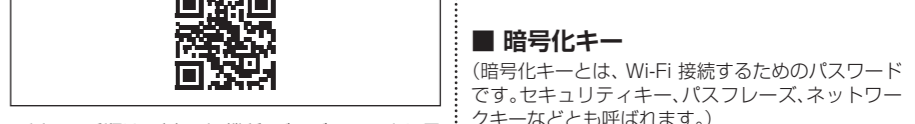

※以下の手順は一例です。機種・バージョンにより異なる場合があります。

① 「Aterm らくらくQRスタート」のアプリを検索して、インストールする

※上記のWebサイトにアクセスしてもインストールできます。

② ホーム画面などから、「Aterm らくらくQRスタート」のアイコンをタップする

※起動後、しばらくすると、カメラビューが表示されます。



③ カメラビューで、添付の「らくらくQRスタート用QRコード」からQRコードを読み取る

※カメラビュー内の読み取り範囲内にQRコードを表示させてください。自動的にQRコードを読み取ります。

※「らくらくQRスタート用QRコード」(シール)は裏面の貼り付け欄に貼り付けておくことができます。

④ アップルメニューの[システム環境設定]-[ネットワーク]アイコンをクリックし、サービスリストから[Wi-Fi]を選択する

⑤ [ネットワーク名]のプルダウンメニューで、本商品のネットワーク名(SSID)「aterm-XXXXXX」を選択する

⑥ 「パスワード」に本商品の暗号化キーを入力して、[接続]をクリックする

※画面は、macOS v10.14 の例です。
※本商品の暗号化キー初期値は、半角英数字13桁(0~9,a~fを使用)に設定されています。
※暗号化キーを初期値から変更した場合は、変更した値を入力してください。

⑦ Wi-Fiの設定内容が表示されたら、[設定適用]をタップする

(iOS 端末の場合は、以降画面にしたがって設定を進めてください。)

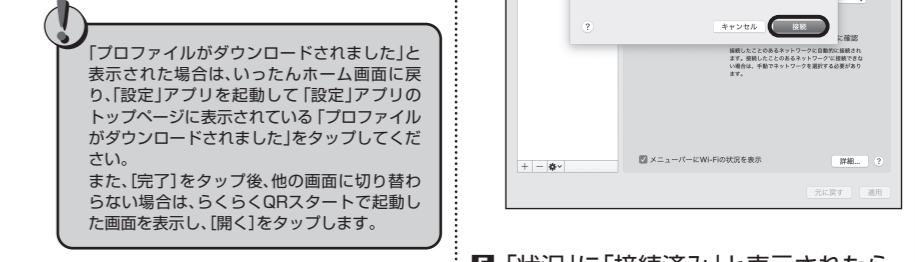

⑧ 「状況」に「接続済み」と表示されたら、Wi-Fi接続の設定は完了です。

以上でWi-Fi接続の設定は終了です。

本商品では、設定用のQRコードをクイック設定Webから表示することができます。クイック設定WebでWi-Fi設定内容を変更した場合も、変更した内容のQRコードを表示できます。

STEP 3 接続状態を確認しよう

- ◆ 本商品ディスプレイに「APNを確認してください」と表示されたあと、 と表示されている場合、**POINT1**で接続先設定を行います。
- ◆ 本商品のディスプレイに と表示され、**LTE** または **3G** と表示されている場合、本商品の設定は完了です。
- ◆ 本商品ディスプレイの で下の数字が1以上になっていることを確認したら、接続した子機から外部のURLにアクセスできることを確認してください。
例：https://www.necplatforms.co.jp/

- ◆ 本商品ディスプレイに または と表示されない場合は、トラブルシューティング<インターネットに接続できない場合は>を参照してください。



STEP 4 セキュリティを強化しよう

- 本商品をより安全にお使いいただくために、管理者パスワードと暗号化キーは初期値から変更してください。複雑で長い文字列にして、安全性を高めることをお勧めします。
- 1 クイック設定Webを起動する(●「クイック設定Webの起動方法」)
 - 2 管理者パスワードを変更する
[メンテナンス]-[管理者パスワードの変更]画面で、[現在のパスワード]欄に手順1でログインした初期値の管理者パスワード(Web PW)を入力し、[新しいパスワード][新しいパスワード再入力]欄にパスワード(任意の文字列)を入力し、[設定]をクリックまたはタップしてください。
※英大文字小文字、数字、記号を組み合わせた10桁以上の文字列をお勧めします。
※名前や生年月日、同一数字など、他人に推測されやすい文字列の使用は避けてください。また、複数の機器やサービス間での使い回しはしないでください。
※使用できる文字は、0～9、a～z、A～Z、(ハイフン)、(アンダースコア)で、最大半角64桁まで有効です。
※変更した管理者パスワードは、忘れないように控えておいてください。
- 管理者パスワード控え欄

- 3 暗号化キーを変更する
[無線LAN設定]-[無線LAN設定]画面で、「WPA暗号化キー (PSK)」欄に任意の暗号化キーを入力し、[設定]をクリックまたはタップしてください。
※英大文字小文字、数字、記号を組み合わせた13桁以上の文字列をお勧めします。
※名前や生年月日、同一数字など、他人に推測されやすい文字列の使用は避けてください。また、複数の機器やサービス間での使い回しはしないでください。
※使用できる文字は、8～63桁の半角英数字記号(0～9、a～z、A～Z、記号<ユーザーマニュアルを参照>)または、半角64桁の16進数(0～9、a～f、A～F)です。
※変更した暗号化キーは、忘れないように控えておいてください。
- 暗号化キー控え欄
- 4 STEP2の「パソコンなどその他の子機の場合」とSTEP3を参照して、再度、Wi-Fi接続して接続確認する

さらに詳細な機能をご使用になりたい場合は、[ユーザーマニュアル](#)を参照してください。

POINT 1 APNを手動で設定するには

本商品のディスプレイに下の画面が表示された場合、LTE/3Gの接続先(APN)に接続されていません。その場合は、クイック設定Webの「設定ウィザード」で設定してください。



「設定ウィザード」は、ご利用開始時および初期化後にクイック設定Webを開くと起動します。LTEの接続先(APN)の設定、インターネットへの接続状況確認までを行うことができます。

- 1 本商品に接続した子機(パソコン、スマートフォンなど)のWWWブラウザを起動する
※本商品(aterm-XXXXXX)に正しく接続されていることを確認してください。
- 2 WWWブラウザのアドレスに「http://aterm.me/」または「http://192.168.179.1」
と入力し、子機のEnterキーを押す、もしくは[実行]または[開く]をタップする
※クイック設定Webの起動方法は、「クイック設定Webの起動方法」を参照してください。

以降の手順は、パソコンで起動した場合の例です。

- 3 「管理者パスワードの変更」画面で新しいパスワードを設定し、[変更]をクリックする
※英大文字小文字、数字、記号を組み合わせた10桁以上の文字列をお勧めします。
※名前や生年月日、同一数字など、他人に推測されやすい文字列の使用は避けてください。また、複数の機器やサービス間での使い回しはしないでください。
※使用できる文字は、0～9、a～z、A～Z、(ハイフン)、(アンダースコア)で、最大半角64桁まで有効です。
- 4 「APNの接続先設定」画面が表示されたら、接続する通信事業者の「APN(接続先)」、「ユーザー名」、「パスワード」を入力し、「認証方式」、「接続方式」を選択する

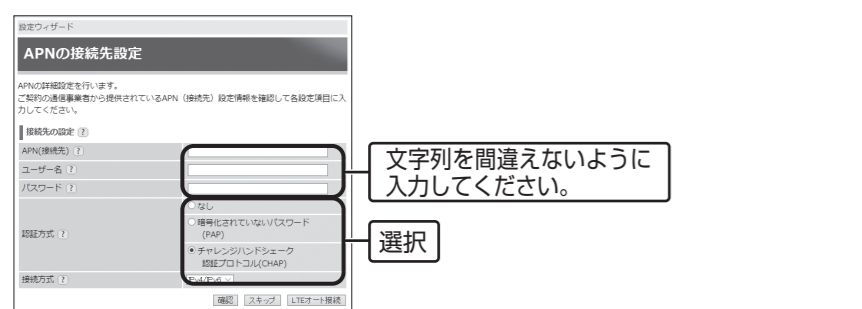

文字列を間違えないように入力してください。

選択

admin

管理者パスワード(Web PW)*

クリック

- 通信事業者が指定した書類やnanoSIMカードのケースなどに記載のAPN情報を準備してください。
- LTE端末用のAPNを設定してください。
- APNには、「スペース」、「!」、「@」、「#」、「\$」、「%」は使用できません。

- 5 各項目の入力が完了したら、[確認]をクリックする
- 6 「メンテナンスバージョンアップの説明」で内容を読み、[確認]をクリックする
- 7 インターネットに接続できるか確認するため[WAN側接続確認]をクリックする
- 8 「正常に接続されています。」と表示されたら[完了]をクリックする
終了のメッセージが表示されたら[はい]をクリックします。

接続に失敗した場合は、トラブルシューティング<インターネットに接続できない場合は>を参照してください。

クイック設定Webの起動方法

クイック設定Webとは、WWWブラウザ上で、本商品の変更などを行う設定画面です。ディスプレイでの設定変更よりもさらに詳細な設定や状態確認が可能です。クイック設定Webを表示するパソコンやスマートフォン/タブレット端末は、あらかじめ本商品と接続しておく必要があります。

- 1 STEP2で本商品に接続した子機(パソコン、スマートフォンなど)のWWWブラウザを起動する
※本商品(aterm-xxxxxx)に正しく接続されていることを確認してください。
- 2 WWWブラウザのアドレスに「http://aterm.me/」または「http://192.168.179.1」と入力し、子機のEnterキーを押す、もしくは[実行]または[開く]をタップする
- 3 [ユーザー名] (上段)に「admin」を、[パスワード] (下段)に「管理者パスワード (Web PW)*」を入力し、[OK]をクリックまたは[ログイン]をタップする
※管理者パスワードは、本商品の設定画面を開く際のパスワードです。
本商品に添付の「らくらくQRスタート用QRコード」(シール)および本商品本体のラベル(充電パック収納部に貼付)に記載された数字6桁の「パスワード (Web PW)」が初期値となります。この管理者パスワードは、初期値から変更してください。(●STEP4)
※次回ログイン時は、変更したパスワードを入力してください。

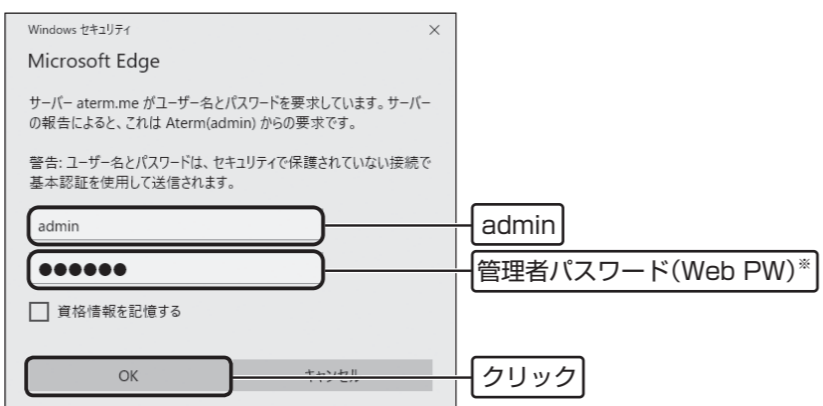

(画面は、Windows 10の例です)

- クイック設定Webは、スマートフォン用とPC用の2種類があります。接続した機器を判断し、自動で表示されますが、詳細設定やメンテナンス機能などPC用クイック設定Webでのみ表示される機能があります。

ディスプレイのメニュー操作について

本商品は、ディスプレイのメニューを切り替えることで、本商品の情報を確認したり主要な設定を行うことができます。以下は設定時の画面例です。

- ⇒ MENUボタンを押す
- ⇒ 〇(電源)ボタンを押す
- 自動で切り替わる

【ホーム画面】
ディスプレイが消灯しているときは、電源ボタンを押して画面を表示させてください。
※ホーム画面以外の画面が表示されている状態で、本商品の操作が一定時間なかったときは、ホーム画面に戻ります。



【ファームウェア更新】
新しいファームウェアがあるときに表示されるメニューです。



【APNリスト更新】
新しいAPNリストがあるときに表示されるメニューです。

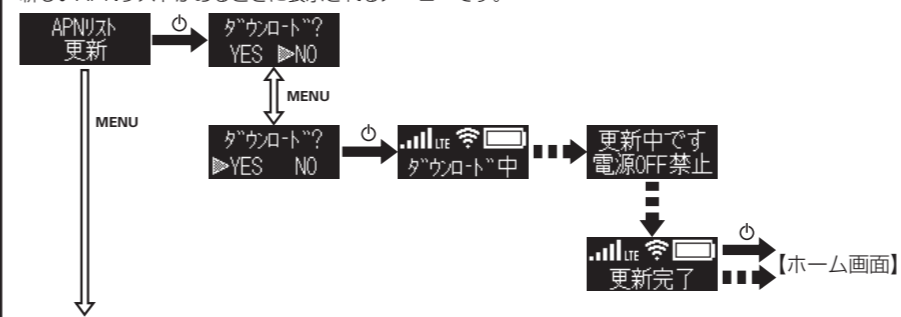

【端末情報】
本商品のネットワーク名 (SSID)、暗号化キーなど設定に必要な情報や、バージョンなどの情報を表示します。
※SSID、暗号化キー、APN (接続先) 表示で一度にできる桁数は、24桁までです。25桁以上の場合、改行マークが表示されます。MENUボタンを短押しして改行し、表示させてください。改行後、MENUボタンを短押しすると次の画面が表示されます。

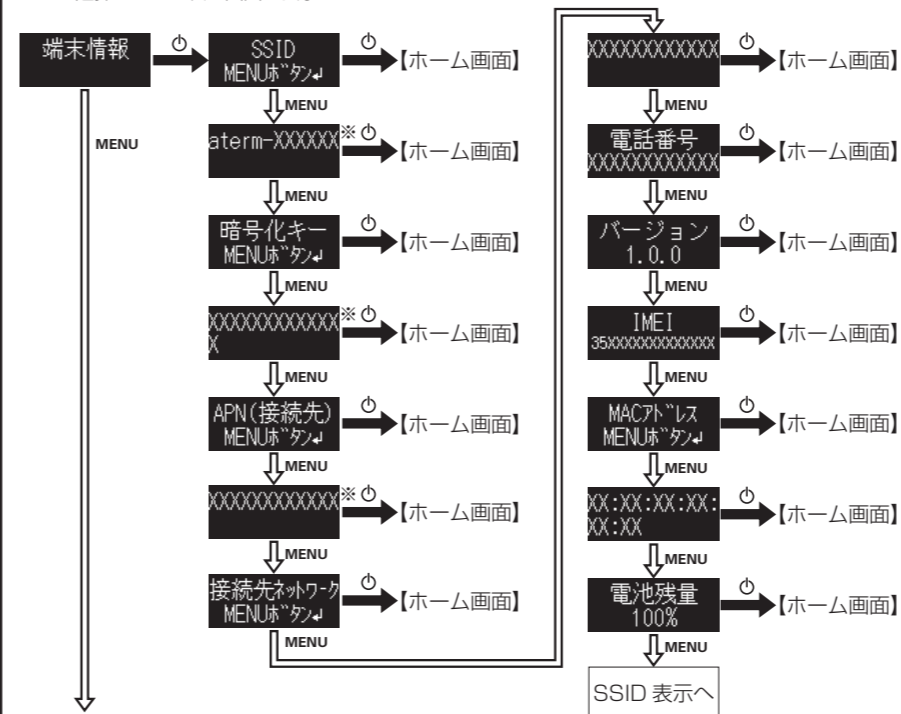

【WPS】
WPSを設定するメニューです。先に、パソコンやスマートフォンなどの子機側でWPSを起動してから設定してください。

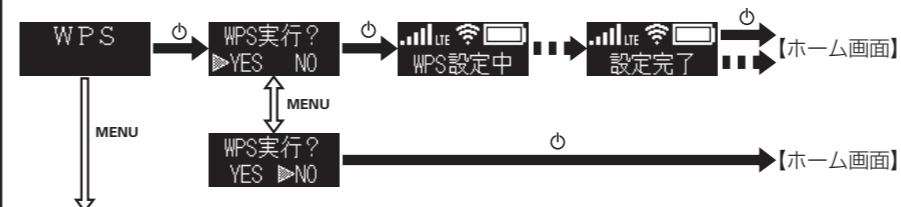

【初期化】
ご利用開始時の状態に戻します。

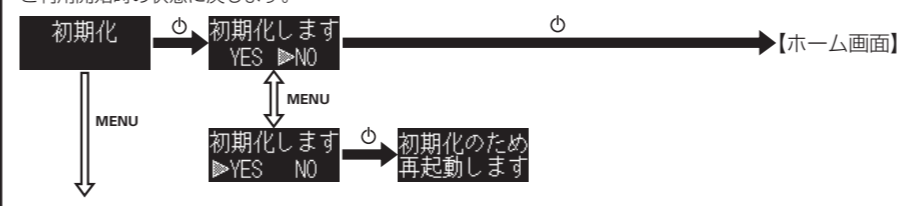

ディスプレイ表示について

本商品のディスプレイには、ステータスアイコンや設定メッセージなどが表示されます。
本商品の操作が一定時間(約30秒)なかったときは、ディスプレイが消灯します。再度ディスプレイを表示させるには、電源ボタンを短押ししてください。(消灯しないように設定することはできません。)

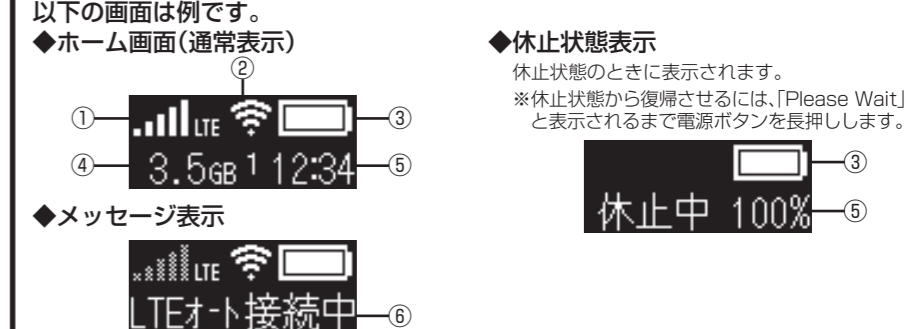

名称	表示	状態	説明
① 電波受信レベル / 接続状態		点灯	LTEでインターネットに接続しているとき LTEの信号の強度を5段階で表示
		点灯	3Gでインターネットに接続しているとき 3Gの信号の強度を5段階で表示
		点滅	LTEオート接続中のとき
		点灯	LTE/3Gでインターネット接続ができないとき
		点灯	LTE/3Gでインターネット接続ができないとき
		点灯	国際ローミングでインターネットに接続しているとき
② 無線LAN状態		点灯	無線LANが動作中のとき (下の数字は接続台数)
		点滅	5GHz帯を設定した場合、または設定されている状態で電源を入れた場合に、干渉する電波(レーダー波)がないか検出しているとき
		消灯	無線LAN機能がオフのとき
③ 電池状態 / 有線接続の状態		点灯	電池残量を6段階で表示
		点灯	充電中
		点灯	LAN側をUSBで接続しているとき
		点灯	現在のデータ通信量を表示 (データ通信量の累計値)
④ データ通信量表示		点灯	現在のデータ通信量を表示 (データ通信量の累計値)
⑤ 時計表示		点灯	現在の時刻を表示
⑥ 電池残量		点灯	電池残量の目安を%で表示 (充電中/休止状態/電源OFFのとき)
⑦ メッセージ		点灯	各種メッセージを表示 (メッセージの詳細はユーザーマニュアルを参照してください)

- インターネットに接続できない場合は
- 回線開通手続きが完了していない
→ ご契約のサービスによっては、事前に開通手続きが必要な場合があります。この場合は、APN情報の設定を行ってもLTE/3G接続ができません。
開通手続きにあたっては、本商品とは別の通信手段や端末が必要となる場合がありますので、ご契約の通信事業者にご確認ください。
 - 3G回線契約のnanoSIMカードを利用しているときに、ネットワークに接続できない
→ 本商品では、3G回線契約のみのnanoSIMカードはご利用になれません。
※ 契約内容が不明の場合は、ご契約の通信事業者にご確認ください。
 - ネットワーク接続に失敗する
→ 表示される電波受信レベルを確認して、電波状態の良い場所に移動してください。
 - 本商品のディスプレイに「」と表示されている
→ 自動設定で対応できないAPN(接続先)の可能性がありますが、設定内容を確認し、間違っていたら設定を変更してください。
・ 通信事業者に設定内容を確認し、間違っていたら設定を修正してください。
 - 本商品のディスプレイに「」と表示されている
→ 電源を入れ直してください。電源ボタンを「Power OFF」と表示されるまで長押しし、電源を切り、10秒ほど待ってから電源ボタンを長押しし、「Please Wait」と表示されたら放します。
 - 本商品のディスプレイに「SIMを認識できません」と表示される
→ nanoSIMカードが認識されていません。正しく挿入されていることを確認してください。

らくらくQRスタート用QRコード貼り付け欄

添付のらくらくQRスタート用QRコードはここに貼り付けて保管することができます。

※ 添付のらくらくQRスタート用QRコードには、本商品の初期値のWi-Fi設定情報(ネットワーク名<SSID>、暗号化モード、暗号化キー)が含まれています。

■ Atermは、日本電気株式会社の登録商標です。 ■ らくらくQRスタートは、NECプラットフォームズ株式会社の登録商標です。 ■ Wi-Fi、Wi-Fi Alliance、Wi-Fi Direct、Wi-Fi Q、Wi-Fi CERTIFIED Q、Wi-Fi CERTIFIED、WPAおよびWPA2は、Wi-Fi Allianceの商標または登録商標です。 ■ Windowsは、米国Microsoft Corporationの米国およびその他の国における登録商標です。 ■ Mac、macOS、OS Xは、米国および他の国々で登録されたApple Inc.の商標です。 ■ Internet Explorerは、米国Microsoft Corporationの米国およびその他の国における登録商標または登録商標です。 ■ QRコードは、株式会社デンソーウェーブの登録商標です。 ■ その他、各会社名、各製品名およびサービス名などは各社の商標または登録商標です。 ■ © NEC Platforms, Ltd.2020 NECプラットフォームズ株式会社の許可なく複製・改版、および複製物を配布することはできません。